

batoc®

Design Leuchten

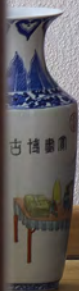

# Gesamtkatalog

Sehr geehrte Damen und Herren,

wir möchten uns vielmals für Ihr Interesse an unserem  
Beleuchtungsprogramm bedanken.

Die angegebenen Preise sind empfohlene Verkaufspreise in Euro  
ohne Mehrwertsteuer und gültig ab: 01.03.2022. Bei Fragen zu  
unseren Produkten, Lieferzeiten oder Sonder-anfertigungen  
können Sie uns jederzeit gerne kontaktieren.

Ihre Kundennummer: \_\_\_\_\_

Mit besten Grüßen,

Ihre **betec** Licht-Manufaktur

**betec**<sup>®</sup> Licht AG  
Felix-Wankel-Str. 10  
85221 Dachau  
Deutschland

Email: [info@betec.de](mailto:info@betec.de)  
Telefon: +49(0)8131 292656  
Telefax: +49(0)8131 292651  
Web: [www.betec.de](http://www.betec.de)



# Leuchtenmanufaktur

Getreu ihrem Firmenslogan - Licht für die Zukunft ® - genießt die Firma betec als innovative Leuchtenmanufaktur seit 42 Jahren international hohes Ansehen. Ihr Gründer und Chefdesigner Horst Lettenmayer führt das Unternehmen als Vorstandsvorsitzender zusammen mit seiner Nachfolgerin, Frau Julia-Alina Lettenmayer als Vorstand in ein neues Lichtzeitalter. Die frühe Richtungsentscheidung, nicht dem universellen Trend zu folgen, sondern der individuellen Anforderung an Design und Technologie, waren Voraussetzung für den bis heute andauernden Erfolg. Die breite Vielfalt an unterschiedlichen Designleuchten, die jeweils in ihrem technischen Gehalt dominieren, wird bereits mit dem ersten Produkt nach Gründung des Unternehmens sichtbar. Die Gemäldeleuchte "Clarus" war eine Revolution an Licht im minimierten Gewand. Mittlerweile ein Kultprodukt, mit dem deutschem Kunstschutz wie auch mit namhaften internationalen Designpreisen ausgezeichnet.

Die weiteren Entwicklungen fokussierten auf die Bereiche Wohnraum, Büro, Bad wie auch Architektur unterstützendes Licht. So entstanden in der Folge Leuchten, die die jeweiligen Bereiche mit dem "Licht für die Zukunft ®" erhellen. Die Bemühungen, nach wie vor Leuchten als Einzelstücke per Hand zu produzieren, persönliche Wünsche des Kunden zu berücksichtigen, sowie ausgesuchte Materialien zu verwenden, widerspricht dem heutigen Trend - Masse statt Klasse.



Julia-Alina und Horst Lettenmayer



# Qualität

Die Bauteile all unserer Leuchtenmodelle werden in unserer Manufaktur im traditionellen Gürtlerhandwerk aus Messing hergestellt. Von der Auswahl der Rohmaterialien über die Verarbeitung bis hin zur Oberflächenbearbeitung waltet handwerkliche Sorgfalt. Als Krönung wird nun jedes Bauteil seiner Oberflächenbehandlung zugeführt. Galvanische Prozesse geschehen in einem Werk für medizinische Bestecke, sämtliche Lacke sind handlackiert und bei 180°C eingebrannt. Zeitloses Design sollte auch in seiner Haltbarkeit zeitlos sein.

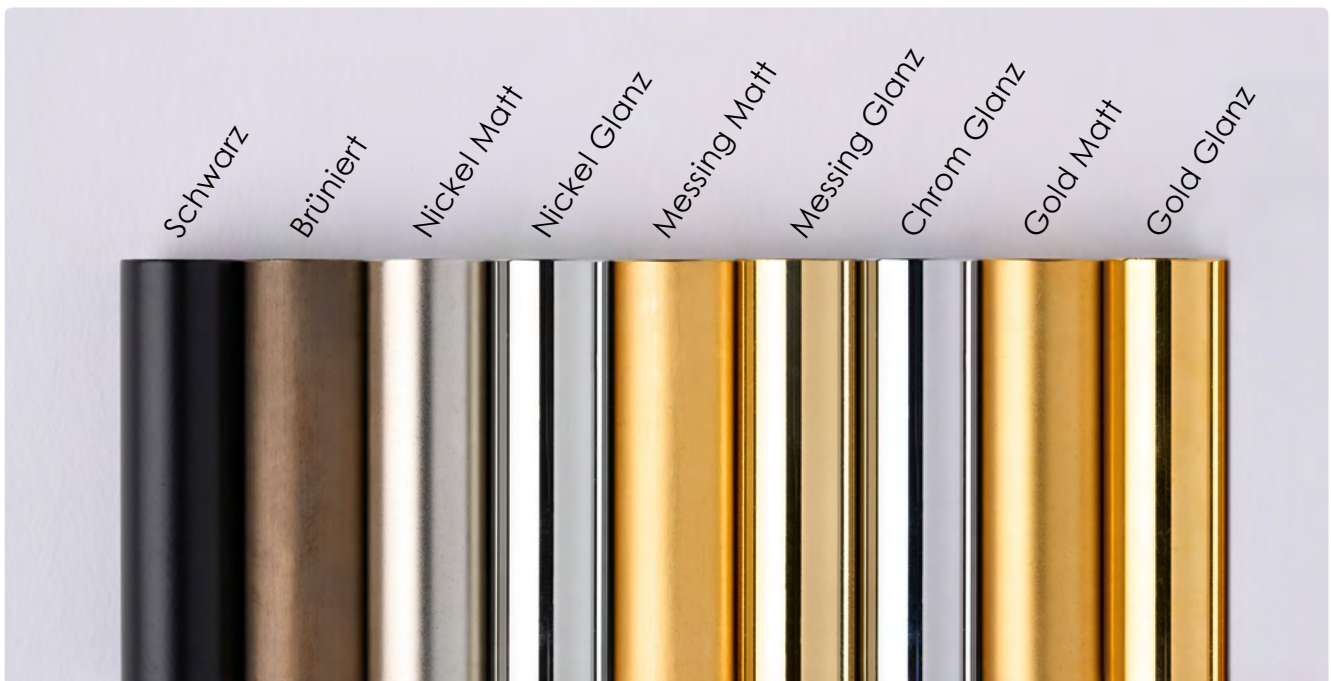

Weitere Oberflächenfarben sowie Wunschlackierung auf Anfrage.

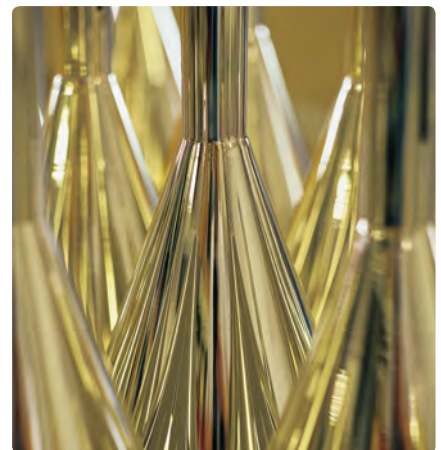



# Design

Wer betont Design kauft wird oft von der nachfolgenden Funktion enttäuscht. Unsere Leuchten kommen aus einer Hand. Somit auch unser 42-jähriger Erfolg aus Form und Design. Auch Leuchten kommen in die Jahre. Während das Design unverändert besteht verändert sich die Technologie der Betriebstreue immer rasanter. Unsere Verantwortung als Leuchten Manufaktur liegt auch in der gediegenen Auswahl und Verarbeitung entsprechender Materialien in Handarbeit unter Einsatz der neuesten Technischen Betriebsmittel. Somit wird jedes Produkt zur Einzelanfertigung.



# Sicherheit

Unser Zuhause sollte ein Ort des Wohlfühlens sein, an dem wir entspannen können und uns sicher fühlen. Die Beleuchtung eines Raumes spielt eine entscheidende Rolle, denn sie verleiht Diesem die richtige Atmosphäre und sollte den jeweiligen Funktionen angepasst werden. Bei der Wahl des Leuchtmittels sollten Sie auf die angegebene Farbtemperatur achten.

Die Produktionssicherheit in der Anwendung ist geprüft und durch entsprechende Organe testiert. Die Sicherheit für den Betreiber setzt natürlich den sachgemäßen Umgang voraus. Eine Innenraum Leuchte ist nicht für den Außenbereich konzipiert und darf daher dort auch nicht verwendet werden. Der Anschluss unserer Leuchten darf nur von Fachleuten durchgeführt werden. Als Manufakturist uns aber auch die Sicherheit unserer Mitarbeiter enorm wichtig, damit diese auch weiterhin gediegene Leuchten herstellen können. Letztendlich gibt es ohne Sicherheit keine Nachhaltigkeit. Diese beginnt beim Herstellungsprozess mit der Energie, kein Einsatz chemischer Mittel, Schutz an Bearbeitungsmaschinen bis hin zum Umgang mit Verpackungsmaterial. Demnach verfügen betec Leuchten über eine hohe Nachhaltigkeit.



Energieeffizienzlabel stand 2022

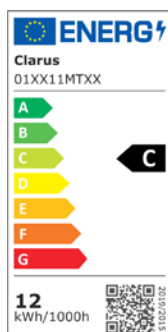

Schutzarten **IP20** **IP68** 

Harmonisierungsrechtsvorschriften 

Feuerzeichen 

Entsorgung  



# Artikelnummern

## Codierungsprinzip:

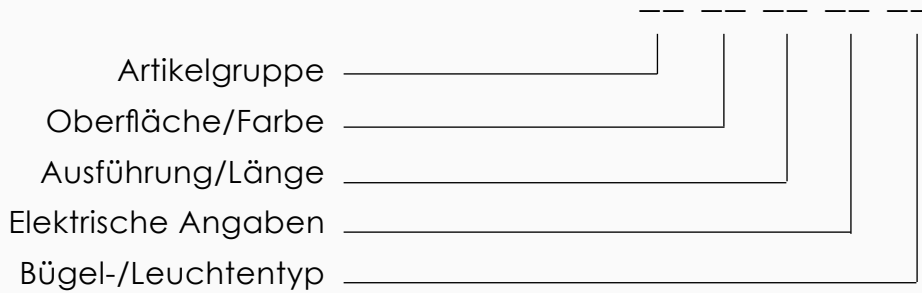

## Artikelgruppe:

01 Clarus Bilderleuchten

01 \_ \_ \_ \_ \_

## Oberfläche/Farbe:

Brüniert

\_ \_ BO \_ \_ \_ \_ \_

Chrom glanz

\_ \_ CO \_ \_ \_ \_ \_

Gold glanz

\_ \_ GO \_ \_ \_ \_ \_

Gold matt

\_ \_ GM \_ \_ \_ \_ \_

Messing glanz

\_ \_ MO \_ \_ \_ \_ \_

Messing matt

\_ \_ MM \_ \_ \_ \_ \_

Nickel glanz

\_ \_ NO \_ \_ \_ \_ \_

Nickel matt

\_ \_ NM \_ \_ \_ \_ \_

Schwarz matt

\_ \_ SM \_ \_ \_ \_ \_

## Ausführung/Länge:

Längenangabe

\_ \_ \_ 05 \_ \_ \_

## Leuchtmittelanzahl & Lichtfarbe

LED Mono

\_ \_ \_ \_ \_ M \_ \_ \_

LED Duo

\_ \_ \_ \_ \_ D \_ \_ \_

LED Trio

\_ \_ \_ \_ \_ T \_ \_ \_

LED Power

\_ \_ \_ \_ \_ P \_ \_ \_

2400 K Warmton

\_ \_ \_ \_ \_ W \_ \_

2700 K Neutral

\_ \_ \_ \_ \_ N \_ \_

3000 K Tageslicht

\_ \_ \_ \_ \_ T \_ \_

3100 K Hellweiß

\_ \_ \_ \_ \_ H \_ \_

4000 K Kaltweiß

\_ \_ \_ \_ \_ K \_ \_

## Bügelform/Leuchtentyp:

Bügel / Typ

\_ \_ \_ \_ \_ 11

# Inhaltsverzeichnis

Seite	<b>Bilderleuchten</b>
10 - 13	<b>01</b> Clarus
14 - 17	<b>04</b> Angulus
18 - 21	<b>07</b> Minimus
22 - 23	<b>07</b> Minimus Mono
24 - 27	<b>17</b> Maximus

	<b>Pultleuchte</b>
28 - 29	<b>03</b> Ductus

	<b>Notenbeleuchtung</b>
30 - 31	<b>33</b> Piano

	<b>Galerie-System</b>
32 - 33	<b>27</b> Galerie-Stromschiene

	<b>Tischleuchten</b>
34 - 35	<b>32</b> Noctis
36 - 37	<b>05</b> Acus Office
38 - 39	<b>11</b> Centre où
40 - 41	<b>40</b> Studeo
42 - 43	<b>26</b> Cappello Leuchtschirm

	<b>Stehleuchten</b>
44 - 45	<b>05</b> Acus
46 - 47	<b>11</b> Obelisk
48 - 49	<b>10</b> Luxus



# Inhaltsverzeichnis

Seite	<b>Decken- und Wandleuchten</b>
50 - 51	<b>25</b> Filum
52 - 53	<b>12</b> Hamus
54 - 55	<b>30</b> Folium
56 - 57	<b>09</b> Palus
58 - 59	<b>14</b> Oyster
60 - 61	<b>10</b> Luxus
62 - 63	<b>28</b> Cubus

	<b>Regalleuchten</b>
64 - 65	<b>15</b> Etagere
66 - 67	<b>15</b> Vestiaire

	<b>Spiegelleuchten</b>
68 - 69	<b>06</b> Magnus
70 - 71	<b>06</b> Make up 3
72 - 73	<b>06</b> Make up 5
74 - 75	<b>06</b> Make up 6
76 - 77	<b>06</b> Make up 7
78 - 79	<b>06</b> Make up 8
80 - 81	<b>06</b> Make up 10 Discus

	<b>Poolbeleuchtung</b>
82 - 83	<b>22</b> Disque

	<b>Stromschienen-Systeme</b>
84 - 85	<b>16</b> Planus
86 - 89	<b>19</b> Galaxis-System

90	<b>Clarus Umrüstung auf LED</b>
91	<b>Elektronische Komponenten</b>
92 - 96	Sonderleuchten
97 - 98	AGB

# 01 Clarus®

Der derzeit letzte Stand der Lichttechnik wird durch LED Leuchtmittel gekennzeichnet. Unsere Bilderleuchte wird standardmäßig mit 3000 Kelvin ausgestattet. Die hohe konstante Lichtausbeute bei geringem Stromkonsum und extrem hoher Lebensdauer sind ideale Voraussetzungen für die moderne Bilderbeleuchtung. Anwendung: Bild-, Speisekarten- und Notenpultbeleuchtung.

Material: Messing, Leuchtmittel: Mono LED, EEK: C, RA: 90, Vorschaltgerät 20W: 107x41x22 mm, Spannung Primär: 220-240V, Spannung Sekundär: DC 24V, Leuchtrohr drehbar: Ø 14 mm, Bügelrohr: Ø 6 mm

Lieferumfang: Leuchte komplett mit Leuchtmittel, Befestigungsset und dimmfähigem Vorschaltgerät.

**IP20**



**CE**

Design: Horst Lettenmayer © betec

Oberfläche	Artikelnummer
Messing glanz	01 <b>MO</b> -- -- --
Messing matt	01 <b>MM</b> -- -- --
Chrom	01 <b>CO</b> -- -- --
Nickel glanz	01 <b>NO</b> -- -- --
Nickel matt	01 <b>NM</b> -- -- --
Brüniert	01 <b>BO</b> -- -- --
Schwarz matt	01 <b>SM</b> -- -- --
Gold 24ct glanz	01 <b>GO</b> -- -- --
Gold 24ct matt	01 <b>GM</b> -- -- --

Farbe	Länge	Leistung	Artikelnummer
Messing	<b>160</b> mm	0,6 Watt	01 MO <b>01</b> -- --
Messing	<b>260</b> mm	1,8 Watt	01 MO <b>02</b> -- --
Messing	<b>360</b> mm	3,0 Watt	01 MO <b>03</b> -- --
Messing	<b>460</b> mm	4,2 Watt	01 MO <b>04</b> -- --
Messing	<b>560</b> mm	5,4 Watt	01 MO <b>05</b> -- --
Messing	<b>660</b> mm	6,6 Watt	01 MO <b>06</b> -- --
Messing	<b>760</b> mm	7,8 Watt	01 MO <b>07</b> -- --
Messing	<b>860</b> mm	9,0 Watt	01 MO <b>08</b> -- --
Messing	<b>960</b> mm	10,2 Watt	01 MO <b>09</b> -- --
Messing	<b>1060</b> mm	11,4 Watt	01 MO <b>10</b> -- --
Messing	<b>1160</b> mm	12,6 Watt	01 MO <b>11</b> -- --

LED Mono + Lichtfarben: -- -- -- **M** - --

2400K	Warmton	RA 80+/ 750Lm/m	01 -- -- <b>MW</b> --
2700K	Neutral	RA 90+/ 1640Lm/m	01 -- -- <b>MN</b> --
3000K	Tageslicht	RA 90+/ 750Lm/m	01 -- -- <b>MT</b> --





Bügeltyp

Ausladung

Artikelnummer

Typ **11**

110 mm

01 -- -- -- **11**

Typ **17**

170 mm

01 -- -- -- **17**

Typ **22**

220 mm

01 -- -- -- **22**

Kupplungsbügel



11 cm

**Typ 11**

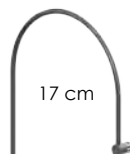

17 cm

**Typ 17**

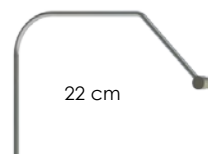

22 cm

**Typ 22**



Je nach Typ

**Kupplungsbügel**

Sonderoption Touch-Dimmer

Artikelnummer



50TD01LD24







# 04 Angulus

Eine Neuheit unseres Leuchten-Sortimentes ist die Bilderleuchte „Angulus“. Die Winkelform der Leuchte kann harmonischer zu entsprechenden Bilderrahmen passen. Das Leuchtprofil lässt sich wie bei all unseren Bilderleuchten drehen, um die optimale Lichtebeine einstellen zu können. Diese Leuchte verfügt über ein Duo-LED Leuchtmittel, somit konnte die Lichtleistung verdoppelt werden. Besonders geeignet als Displaybeleuchtung. Anwendung: Bild-, Speisekarten- und Notenpultbeleuchtung.

Material: Messing, Leuchtmittel: Duo LED, EEK: F, RA: 90, Vorschaltgerät: 220-240V, Spannung Sekundär: DC 24V, Vorschaltgerät 12W: 94x36x18 mm, Vorschaltgerät 30W: 133x46x24 mm Leuchtrohr drehbar: 17x17 mm, Bügelrohr: Ø 8 mm

Lieferumfang: Leuchte komplett mit Diffusor-Abdeckung, Leuchtmittel, Befestigungsset und dimmfähigem Vorschaltgerät.

**IP20**



**CE**

Design: Horst Lettenmayer © betec

Oberfläche	Artikelnummer
Messing glanz	04 <b>MO</b> -- -- --
Messing matt	04 <b>MM</b> -- -- --
Chrom	04 <b>CO</b> -- -- --
Nickel glanz	04 <b>NO</b> -- -- --
Nickel matt	04 <b>NM</b> -- -- --
Brüniert	04 <b>BO</b> -- -- --
Schwarz matt	04 <b>SM</b> -- -- --
Gold 24ct glanz	04 <b>GO</b> -- -- --
Gold 24ct matt	04 <b>GM</b> -- -- --

Farbe	Länge	Leistung	Artikelnummer
Messing	<b>250</b> mm	6 Watt	04 MO <b>02</b> -- --
Messing	<b>500</b> mm	13 Watt	04 MO <b>05</b> -- --
Messing	<b>750</b> mm	20 Watt	04 MO <b>07</b> -- --
Messing	<b>1000</b> mm	27 Watt	04 MO <b>10</b> -- --

LED Duo + Lichtfarben:			-- -- -- <b>D</b> -- --
2400K	Warmton	RA 80+/1500lm/m	04 -- -- <b>DW</b> --
2700K	Neutral	RA 90+/3280lm/m	04 -- -- <b>DN</b> --
3000K	Tageslicht	RA 90+/1500lm/m	04 -- -- <b>DT</b> --



Bügeltyp	Ausladung	Artikelnummer
Typ <b>15</b>	150 mm	04 -- -- -- <b>15</b>
Typ <b>20</b>	200 mm	04 -- -- -- <b>20</b>
Typ <b>25</b>	250 mm	04 -- -- -- <b>25</b>
Kupplungsbügel		

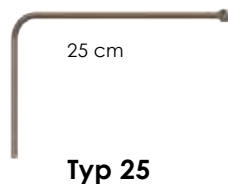
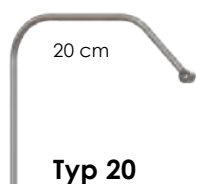

Sonderoption Touch-Dimmer	Artikelnummer
---------------------------	---------------



50TD01LD24









# 07 Minimus

Als Erweiterung zu unserer Leuchte „Clarus“, jedoch mit einem Rohrdurchmesser von 18 mm, wurde diese Leuchte für den Einsatz einer Duo-LED-Einheit entwickelt. Für die Entscheidung der Produktwahl ist die hiermit doppelte Helligkeit der „Minimus“ ausschlaggebend. Der Einsatz dieser Gemäldeleuchte erfüllt auch im Nebeneffekt die Funktion einer Raumaufhellung. So ist das abgehende Licht hauptsächlich auf das jeweilige Objekt bezogen, jedoch das unvermeidbare Streulicht der Leuchte erfüllt den Raum mit einer Grundhelligkeit, die für unser Wohlbefinden unbemerkt vorausgesetzt wird. Anwendung: Bildbeleuchtung, Speisekartenbeleuchtung und Notenpultbeleuchtung.

Material: Messing, Leuchtmittel: Duo LED, EEK: F, RA: 90, Vorschaltgerät: 220-240V, Spannung Sekundär: DC 24V, Vorschaltgerät 12W: 94x36x18 mm, Vorschaltgerät 30W: 133x46x24 mm Leuchtrohr drehbar: Ø 18 mm, Bügelrohr: Ø 8 mm

Lieferumfang: Leuchte komplett mit Leuchtmittel, Befestigungsset und dimmfähigem Vorschaltgerät.

**IP20**



**CE**

Design: Horst Lettenmayer © betec

Oberfläche	Artikelnummer
Messing glanz	07 <b>MO</b> -- -- --
Messing matt	07 <b>MM</b> -- -- --
Chrom	07 <b>CO</b> -- -- --
Nickel glanz	07 <b>NO</b> -- -- --
Nickel matt	07 <b>NM</b> -- -- --
Brüniert	07 <b>BO</b> -- -- --
Schwarz matt	07 <b>SM</b> -- -- --
Gold 24ct glanz	07 <b>GO</b> -- -- --
Gold 24ct matt	07 <b>GM</b> -- -- --

Farbe	Länge	Leistung	Artikelnummer
Messing	<b>591</b> mm	14 Watt	07 MO <b>06</b> -- --
Messing	<b>891</b> mm	23 Watt	07 MO <b>09</b> -- --
Messing	<b>1191</b> mm	32 Watt	07 MO <b>12</b> -- --

LED Duo + Lichtfarben:			-- -- -- <b>D</b> -- --
2400K	Warmton	RA 80+/1500lm/m	07 -- -- <b>DW</b> --
2700K	Neutral	RA 90+/3280lm/m	07 -- -- <b>DN</b> --
3000K	Tageslicht	RA 90+/1500lm/m	07 -- -- <b>DT</b> --



Bügeltyp

Ausladung

Artikelnummer

Typ <b>20</b>	200 mm	07 -- -- -- <b>20</b>
Typ <b>25</b>	250 mm	07 -- -- -- <b>25</b>
Typ <b>28</b>	280 mm	07 -- -- -- <b>28</b>
Typ <b>15</b>	150 mm	07 -- -- -- <b>15</b>
Typ <b>30</b>	300 mm	07 -- -- -- <b>30</b>
Typ <b>10</b>	100 mm	07 -- -- -- <b>10</b>
Kupplungsbügel		

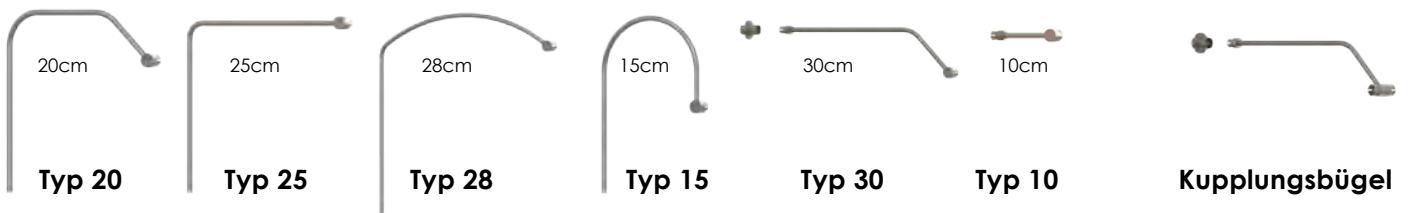

Sonderoption Touch-Dimmer

Artikelnummer



50TD01LD24









# 07 Minimus Mono

Für kleine Bilder oder Fotos eignet sich die LED Bilderleuchte mit nur einem Mittelbügel hervorragend. Trotz der geringen Länge ist die Lichtausbeute sehr hoch. Die Leuchte kann entweder auf der Bilderahmen-Rückseite oder an der Wand befestigt werden. Durch paralleles Drehen der Rohrendstücke kann die Lichtebebe reguliert werden.

Material: Messing, Leuchtmittel: Duo LED, EEK: F, RA: 90, Vorschaltgerät: 220-240V, Spannung Sekundär: DC 24V, Vorschaltgerät 12W: 94x36x18 mm, Leuchtrohr: Ø 18 mm, Bügelrohr: Ø 8 mm

Lieferumfang: Leuchte komplett mit LED-Leuchtmittel, Befestigungsset und dimmfähigem Vorschaltgerät.

**IP20**



**CE**

Design: Horst Lettenmayer © betec

Oberfläche

Artikelnummer

Messing glanz	07 <b>MO</b> -- -- --
Messing matt	07 <b>MM</b> -- -- --
Chrom	07 <b>CO</b> -- -- --
Nickel glanz	07 <b>NO</b> -- -- --
Nickel matt	07 <b>NM</b> -- -- --
Brüniert	07 <b>BO</b> -- -- --
Schwarz matt	07 <b>SM</b> -- -- --
Gold 24ct glanz	07 <b>GO</b> -- -- --
Gold 24ct matt	07 <b>GM</b> -- -- --

Farbe

Länge

Leistung

Artikelnummer

Messing	<b>140</b> mm	2,4 Watt	07 MO <b>01</b> -- --
---------	---------------	----------	-----------------------

LED Duo + Lichtfarben:

-- -- -- **D** --

2400K	Warmton	RA 80+/1500lm/m	07 -- -- <b>DW</b> --
2700K	Neutral	RA 90+/3280lm/m	07 -- -- <b>DN</b> --
3000K	Tageslicht	RA 90+/1500lm/m	07 -- -- <b>DT</b> --

Sonderoption Touch-Dimmer

Artikelnummer



50TD01LD24





# 17 Maximus

Für die Beleuchtung von großflächigen Gemälden mit starken Rahmen wird zum optischen Ausgleich von Bild und Leuchte eine entsprechend größere Bilderleuchte gefordert. So entstand die Bilderleuchte „Maximus“, mit der Bildbreiten bis zu mehreren Metern ausgestattet werden können. Der Einsatz dieser Leuchte als Gemälde- oder Museumsbeleuchtung erfüllt auch im Nebeneffekt die Funktion einer Raumbelichtung. So ist das abgehende Licht hauptsächlich auf das jeweilige Objekt bezogen, jedoch das unvermeidbare Streulicht der Leuchte erfüllt den Raum mit einer Grundhelligkeit, die für unser Wohlbefinden unbemerkt vorausgesetzt wird.

Anwendung: Bildbeleuchtung, Regalbeleuchtung sowie Wandaufhellungen.

Material: Messing, Leuchtmittel: Duo LED, EEK: F, RA: 90, Vorschaltgerät: 220-240V, Spannung Sekundär: DC 24V, Leuchtrohr drehbar: Ø 34 mm, Bügelrohr: Ø 8 mm, Vorschaltgerät 12W: 94x36x18 mm, Vorschaltgerät 30W: 133x46x24 mm

Lieferumfang: Leuchte komplett mit Leuchtmittel, Befestigungsset und dimmfähigem Vorschaltgerät.

**IP20**



**CE**

Design: Horst Lettenmayer © betec

Oberfläche	Artikelnummer
Messing glanz	17 <b>MO</b> -- -- --
Messing matt	17 <b>MM</b> -- -- --
Chrom	17 <b>CO</b> -- -- --
Nickel glanz	17 <b>NO</b> -- -- --
Nickel matt	17 <b>NM</b> -- -- --
Brüniert	17 <b>BO</b> -- -- --
Schwarz matt	17 <b>SM</b> -- -- --
Gold 24ct glanz	17 <b>GO</b> -- -- --
Gold 24ct matt	17 <b>GM</b> -- -- --

Farbe	Länge	Leistung	Artikelnummer
Messing	<b>490</b> mm	12 Watt	17 MO <b>05</b> -- --
Messing	<b>650</b> mm	16 Watt	17 MO <b>06</b> -- --
Messing	<b>770</b> mm	19 Watt	17 MO <b>07</b> -- --
Messing	<b>950</b> mm	24 Watt	17 MO <b>09</b> -- --
Messing	<b>1250</b> mm	33 Watt	17 MO <b>12</b> -- --
Messing	<b>1550</b> mm	42 Watt	17 MO <b>15</b> -- --

LED Duo + Lichtfarben: -- -- -- **D** -- --

2400K	Warmton	RA 80+/1500lm/m	17 -- -- <b>DW</b> --
2700K	Neutral	RA 90+/3280lm/m	17 -- -- <b>DN</b> --
3000K	Tageslicht	RA 90+/1500lm/m	17 -- -- <b>DT</b> --



Bügeltyp

Ausladung

Artikelnummer

Typ <b>20</b>	200 mm	17 -- -- -- <b>20</b>
Typ <b>25</b>	250 mm	17 -- -- -- <b>25</b>
Typ <b>30</b>	300 mm	17 -- -- -- <b>30</b>
Typ <b>10</b>	100 mm	17 -- -- -- <b>10</b>

Kupplungsbügel

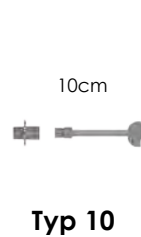
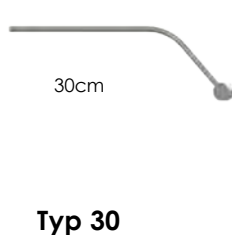
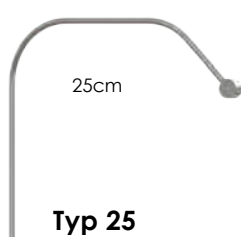
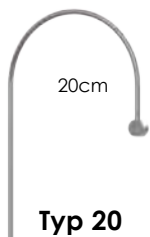

Sonderoption Touch-Dimmer

Artikelnummer



50TD01LD24







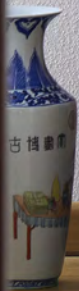

# 03 Ductus

Pult- oder Wandleuchte in höchster handwerklicher Präzision. Es stehen Haltebügel in verschiedenen Formen und Längen zur Auswahl. Entweder als Steckversion auf Rednerpulten, mit Befestigungsrosetten zur Wandmontage oder für eine Festmontage auf einem Regal anhand Halteschellen. Hervorragend geeignet auch als Vitrinen-Leuchte und Schautafelbeleuchtung wegen niedriger Stromaufnahme und extrem hoher Lebensdauer. Anwendung: Bild-, Speisekarten- und Pultbeleuchtung.

Material: Messing, Leuchtmittel: Mono LED, EEK: F, RA: 90, Spannung Primär: 220-240V, Spannung Sekundär: DC 24V, Vorschaltgerät 20W: 107x41x22 mm, Leuchtrohr drehbar: Ø 14 mm, Bügelrohr: Ø 6 mm

Lieferumfang: Leuchte komplett mit LED-Leuchtmittel, dimmfähigem Vorschaltgerät und Gewindehülse mit Bund.

**IP20**



**CE**

Design: Horst Lettenmayer © betec

Oberfläche	Artikelnummer
Messing glanz	03 <b>MO</b> -- -- --
Messing matt	03 <b>MM</b> -- -- --
Chrom	03 <b>CO</b> -- -- --
Nickel glanz	03 <b>NO</b> -- -- --
Nickel matt	03 <b>NM</b> -- -- --
Brüniert	03 <b>BO</b> -- -- --
Schwarz matt	03 <b>SM</b> -- -- --
Gold 24ct glanz	03 <b>GO</b> -- -- --
Gold 24ct matt	03 <b>GM</b> -- -- --

Farbe	Länge	Leistung	Artikelnummer
Messing	<b>160</b> mm	0,6 Watt	03 MO <b>01</b> -- --
Messing	<b>260</b> mm	1,8 Watt	03 MO <b>02</b> -- --
Messing	<b>360</b> mm	3,0 Watt	03 MO <b>03</b> -- --
Messing	<b>460</b> mm	4,2 Watt	03 MO <b>04</b> -- --
Messing	<b>560</b> mm	5,4 Watt	03 MO <b>05</b> -- --
Messing	<b>660</b> mm	6,6 Watt	03 MO <b>06</b> -- --
Messing	<b>760</b> mm	7,8 Watt	03 MO <b>07</b> -- --
Messing	<b>860</b> mm	9,0 Watt	03 MO <b>08</b> -- --
Messing	<b>960</b> mm	10,2 Watt	03 MO <b>09</b> -- --
Messing	<b>1060</b> mm	11,4 Watt	03 MO <b>10</b> -- --
Messing	<b>1160</b> mm	12,6 Watt	03 MO <b>11</b> -- --

LED Mono + Lichtfarben: -- -- -- **M** - --

2400K	Warmton	RA 80+/ 750Lm/m	03 -- -- <b>MW</b> --
2700K	Neutral	RA 90+/ 1640Lm/m	03 -- -- <b>MN</b> --
3000K	Tageslicht	RA 90+/ 750Lm/m	03 -- -- <b>MT</b> --



Bügeltyp	Ausladung	Artikelnummer
Typ <b>10</b>	100 mm	03 -- -- -- <b>10</b>
Typ <b>18</b>	180 mm	03 -- -- -- <b>18</b>
Typ <b>14</b>	140 mm	03 -- -- -- <b>14</b>
Typ <b>04</b>	40 mm	03 -- -- -- <b>04</b>

Kupplungsbügel

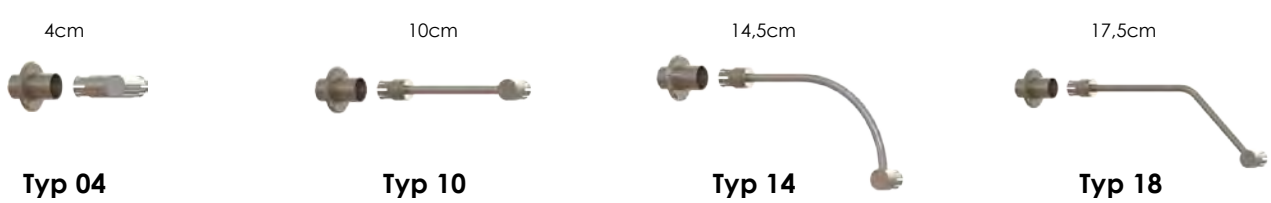

Sonderoption Touch-Dimmer	Artikelnummer
---------------------------	---------------



53TD00LD24



# 33 Piano Pultleuchte

LED-Notenpultleuchte aus Messing mit Schaltboard schwarz beflocht. Die Idee! Jeder Pianist oder Organist benötigt eine gute Ausleuchtung seiner Noten. Die Lösung der Befestigung an wertvollen Instrumenten bringt diese Leuchte mit. Sie ist höhenverstellbar an einem samtbezogenen Board befestigt und wird so zum Notenpult. Die einzige Verkabelung ist eine Steckbuchse auf der Basseite der Klaviatur. Durch einfaches Abstecken des Stecker Trafo-Leitung wird das Board mit Leuchte einfach weggenommen und der Flügel kann zugeklappt werden. Das Leuchtrohr ist drehbar, und die Beleuchtung kann vom Pianisten selbst eingestellt werden. Anwendung: Notenpultbeleuchtung, Speisekarten-Beleuchtung.

Material: Messing, Leuchtmittel: Mono LED, EEK: F, RA: 90, Lichtfarbe: 3000K, Vorschaltgerät: 220-240V, Spannung Sekundär: DC 24V / 12W, Tableau Maße: 380x250x12 mm, Gewicht Gesamt: 900 g, Leuchtrohr drehbar: Ø 14 mm, Bügelrohr: Ø 6 mm, Bügelausladung: 190 mm

Lieferumfang: Leuchte komplett mit LED-Leuchtmittel, Touch-Dimmer, Steckernetzteil (4 Meter Kabel- länge) und optional mit schwarzem Tableau.

**IP20**



**CE**

Design: Horst Lettenmayer © betec

Farbe	Länge	Leistung	Artikelnummer
Messing	<b>360</b> mm	2,5 Watt / 240 Lm	33 MO <b>03</b> MT19

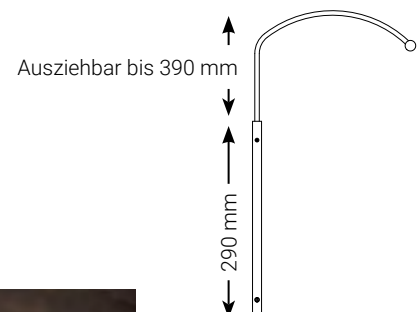
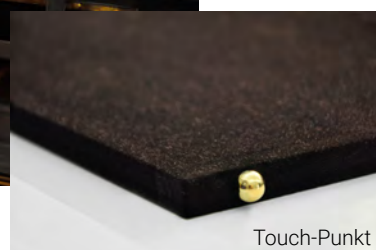



# 27 Galerie 2

Ein Niedervolt Stromschienen-System das Kunstliebhaber und Sammler von Gemälden endlich davon befreit Wände zu beschädigen. Auch Stoffbespannte Wänden bleiben hiermit unbeschädigt auch wenn die Gemälde dann und wann umgehängt werden. Mit der Abmessung 36x13mm kann dieses Profil raumumlaufend montiert werden, wobei eine Zuleitung von einem Elektronischen Vorschaltgerät zur Versorgung des gesamten Systems genügt. Für Gemäldeleuchten LED zu einer Gesamtleistung von 240 Watt bei 24 Volt. Abhänge-Pendel gibt es in Längen von 1 bis 3 Meter Länge.

Material: Aluminium, Oberfläche: Weiß RAL9016, Leistung: 110-230 V, Ampere:10, Maße Schiene: 36x12 mm, Maße Kupplungsstück: 40x25 mm, Maße Pendelkopf:m 35x10 mm

**IP20**



**CE**

Design: Horst Lettenmayer © betec

Produkt	Länge	Artikelnummer
---------	-------	---------------



Stromschiene	2000 mm	27GS36AS12
--------------	---------	------------

Als Zusatz gibt es folgende Produkte:



Elektrisches Bilderpendel mit Strom-Einspeisung und Bilderhaken	1000 mm	27GP01OO10
	2000 mm	27GP02OO10



Kupplungsstück mit Strom-Einspeisung	40 mm	27KS25PW40
---	-------	------------



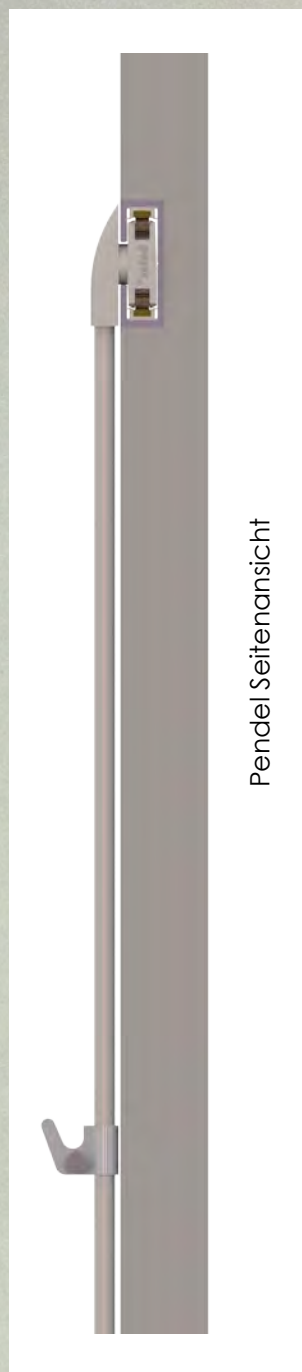

Pende | Seitenansicht

# 32 Noctis

Als Licht-Stele für akzentuierte Raumaufhellung oder als Objekt-Strahler für plastische Kunst. Zeitgenössische Lichtplanung lebt vom Hell-Dunkel-Kontrast. So werden optische Mittelpunkte mit Licht signiert.

Material: Messing, Leuchtmittel: Power LED, EEK: G, RA: 92+, Kelvin: 3000K, Sockelmaß: Ø 90 mm, Gesamtlänge: 660 mm

Lieferumfang: Leuchte komplett mit integriertem Vorschaltgerät und Touch-Dimmer.

**IP20**



**CE**

Design: Horst Lettenmayer © betec

Länge	Farbe	Leistung	Artikelnummer
<b>360 mm</b>	Messing	3,5 Watt / 172 Lm	32MO03PT00

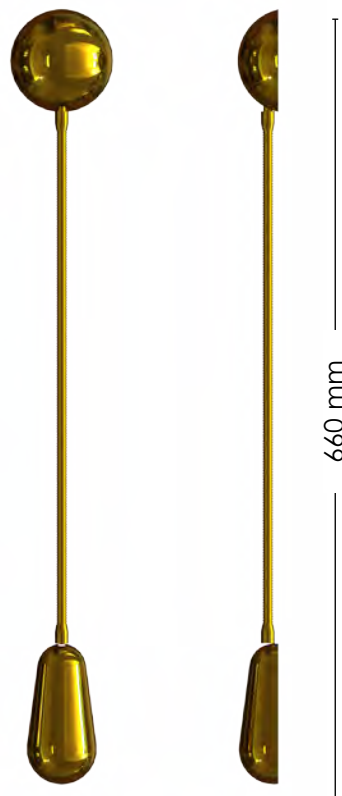







# 05 Acus Office

Ein Stück minimierte Technologie. Ästhetik in Bewegung und Verarbeitung. Klare Verhältnisse in Form und Funktion. Mit einem aufwendig entwickelten, patentierten Spannfuß wird die Leuchte an der Tischplatte befestigt. Das Leuchtenstativ lässt sich beliebig heben oder senken. Das Leuchtrohr ist in seiner Neigung von der waagerechten bis zur senkrechten Lage voll beweglich. Zudem kann das Lichtrohr und somit der Lichtaustritt um 140° rotativ verdreht werden.

Sämtliche elektronischen Bauteile sowie der Schalter befinden sich als Ballast innerhalb des verdickten Leuchtrohres. Die Zuleitung beträgt 2,5 Meter. Zwei Kipp-Hebel an der Leuchte machen Montagewerkzeuge entbehrlich. Die elegante, handgefertigte Leuchte ist zum Klassiker geboren.

Material: Messing, Leuchtmittel: Power LED, EEK: F, RA: 92+, Kelvin: 3000K, Leuchtrohr drehbar: Ø 18 mm, Leuchtenlänge: 1300 mm, Höhenverstellbar: bis max. 800 mm, Plattenstärke: bis max. 35 mm

Lieferumfang: Leuchte komplett mit Leuchtmittel und Stecker-Netzteil.

**IP20**



**CE**

Design: Horst Lettenmayer © betec

Länge

Farbe

Leistung

Artikelnummer

**1300** mm

Chrom glanz

16 Watt/1048 Lm

05CO**13**PT18

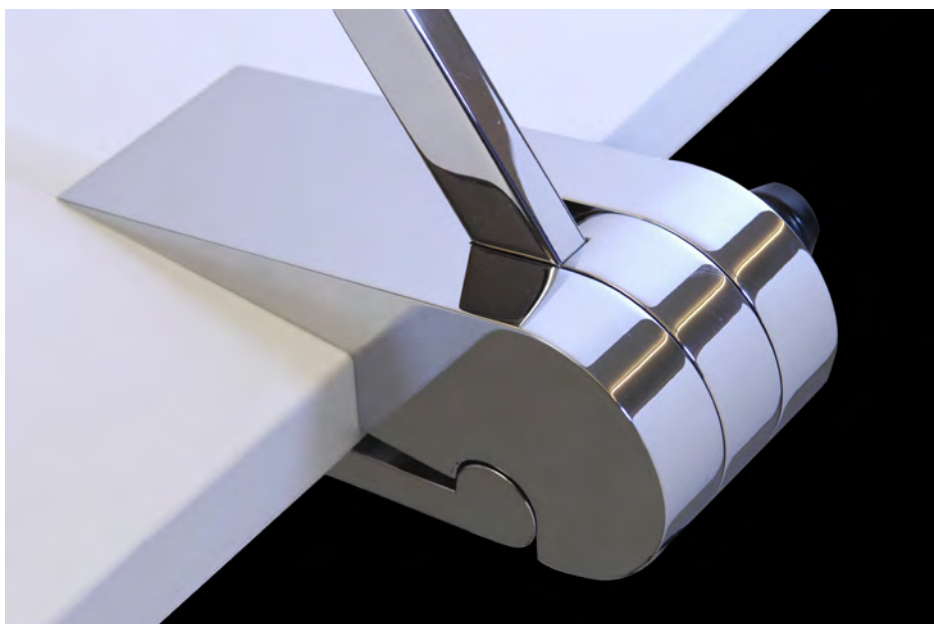



# 11 Centre oú

Kunst will frei im Raum ihren Platz finden. Dabei bedarf die Kunst eines besonderen Lichts. Die Kunst in das Zentrum des Betrachters zu stellen, ist die Aufgabe dieser Lichtquelle. Die Kunst folgt nicht dem Licht, sondern das Licht der Kunst. Skulptur oder Bild gestaltet mit ihrer Struktur, Farbe und Relief den Raum. Ihre Wirkung wird mit dieser Lichtstatue – vom warm gedimmten Schein bis zum hellweißen Flutlicht hervorgehoben. Harmonie von Kunst und Licht in Vollendung. Lichthelligkeit über Dimmregler möglich.

Material: Messing, Leuchtmittel: Power LED, Lebensdauer: 50.000 Std., EEK: F, Lichtfarbe: 3000K, RA: 92+, Spannung Primär: 220V - 240V, Spannung Sekundär: 220V - 240V, Dimmfähig: Über Touch-Dimmer, Leuchtrohr drehbar: Ø 18 mm, Gesamthöhe: 950 mm, Sockelmaße: 100x100x50 mm

Lieferumfang: Leuchte komplett mit Leuchtmittel und Steckernetzteil.

**IP20**



**CE**

Design: Dr. Thomas Schrade & Horst Lettenmayer © betec

Länge	Farbe	Leistung	Artikelnummer
<b>950</b> mm	Nickel glanz	16 Watt / 1011Lm	11NO09DT15







# 40 Studeo

Diese Leuchte „Biblio“ wurde von uns für die Bibliothek LMU München-Garching entwickelt und geliefert. Jedoch ist Innovation unser Anspruch und so entstand diese neue verbesserte Version „Studeo“. Die Lösung für reflektions freies Licht. Durch die Schräglage der abgelegten Manuskripts auf dem Leuchtgehäuse halbiert sich nicht die Arbeitsfläche des studierenden und schließt eine Reflektion aus. Auch erleichtert dieser Winkel das reflektionsfreie lesen der Lektüre. Das Licht kann am Gehäuse gedimmt, sowie ein- und ausgeschaltet werden. Im Sockel ist eine USB-Ladebuchse sowie eine 220Volt Steckdose zum Aufladen des Laptops etc. verbaut. Die Leuchte ist Vandalismus geschützt.

Material: Aluminium, Leuchtmittel: Duo LED, EEK: F, RA: 92+, Kelvin: 2700K, Leuchtprofil drehbar: 15x15 mm - Länge: 400 mm, Steckdose: 220V, Gehäuse 400 x 80 mm, Schaltschutz für Gruppenanlage im Uni-Betrieb, Zuleitung für Einzelbetrieb. In Gruppenbetrieb wird die Serien-Schaltung unter dem Tisch geführt, Schwanenhals Ø 9 mm x 300 mm. Neigbar 2 x 45°.

Lieferumfang: Leuchte komplett mit Leuchtmittel und Diffusor-Abdeckung sowie Leuchtensockel mit integriertem Vorschaltgerät und USB-Steckbuchse, Ein- und Ausschalter, Dimmer, Steckdose.

**IP20**



CE



Design: Horst Lettenmayer © betec

Farbe

Leistung

Artikelnummer

Alu Pulverbeschichtet

8,5 Watt

40AS40DN30









# 26 Cappello

Das LED-Zeitalter schafft die Möglichkeit, unkonventionelle Leuchten zu gestalten. So ist bei dieser Leuchte das Licht nicht mehr im Zentrum, sondern der Leuchtschirm selbst ist das Licht. Die Stromversorgung erfolgt über ein Steckernetzteil 2,5 m Kabel und einem Miniaturklinkenstecker direkt im Lampenschirm, und wird mittels eines Kabelschalters ein- und ausgeschaltet. Wenn Sie zu Ihrer nächsten Einladung mit der obligatorischen Sektflasche im Arm Ihren Gastgeber begrüßen möchten, dann stülpen Sie einfach diesen Lampenschirm über den Flaschenhals.

Material: Stoff, Leuchtmittel: LED, Lebensdauer: 50.000 Std., EEK: F, Lichtfarbe: 2700K, RA: 94+, Spannung Primär: 100V - 240V

Lieferumfang: Lampenschirm mit LED-Leuchtmittel und Steckernetzteil mit Kippschalter.

**IP20**



**CE**

Design: Horst Lettenmayer © betec

Länge	Farbe	Leistung	Artikelnummer
<b>250 mm</b>	Rot	7,5 Watt / 517 Lm	26RT25MN30
<b>200 mm</b>	Schwarz	7,5 Watt / 517 Lm	26SO20MN30





# 05 Acus

Wo immer in einem Raum eine Aufhellung in vertikaler oder horizontaler Form erwünscht wird, ist diese moderne Lichtnadel Ausdruck von innovativer Eleganz. Anwendung: Leuchte für Büro-, Objekt-, Schaufenster-, Standbeleuchtung für moderne Skulpturen und Großgemälde.

Material: Messing, Leuchtmittel: Power LED, Lebensdauer: 50.000 Std., EEK: F, Lichtfarbe: 3000K, RA: 92+, Spannung Primär: 220V - 240V, Leuchtrohr: Ø 16 mm, Bodenplatte: Ø 294 mm, Höhe: 2150 mm

Lieferumfang: Leuchte komplett mit Leuchtmittel, Touch-Dimmer und Steckernetzteil.

**IP20**



**CE**

Design: Horst Lettenmayer © betec

Länge

Farbe

Leistung

Artikelnummer

**2150** mm

Chrom glanz

18 Watt / 1183 Lm

05CO21PT17

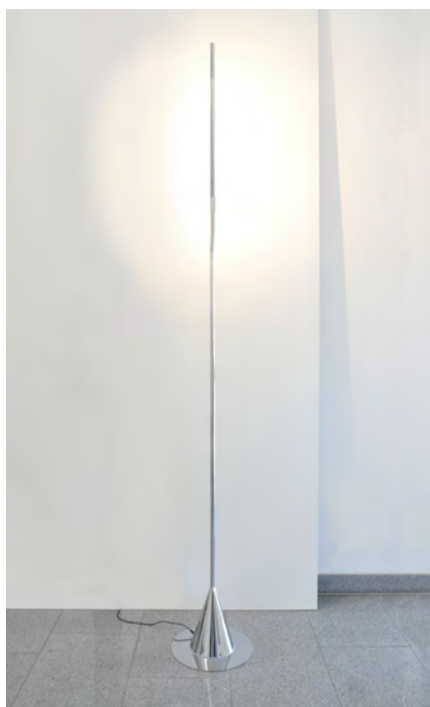





# 11 Obelisk 1900

Die Betonung von Raumakzenten kann mit Licht wesentlich gefördert werden. Mit dieser grazilen Lichtsäule lassen sich Wandaufhellungen oder Schattenrisse ganz gezielt gestalten. Sämtliche Leistungskomponente sind im Kegelsockel der Leuchte untergebracht. Anwendung: Leuchte für Büro-, Objekt-, Schaufenster-, und Standbeleuchtung für moderne Skulpturen und Großgemälde.

Material: Messing, Leuchtmittel: Duo LED, Lebensdauer: 50.000 Std., EEK: E, Lichtfarbe: 3000K, RA: 90+, Spannung Primär: 220V - 240V, Leuchtrohr: Ø 34 mm, Bodenplatte: Ø 294 mm, Höhe: 1900 mm

Lieferumfang: Leuchte komplett mit Leuchtmittel, Touch-Dimmer und Steckernetzteil.

**IP20**



**CE**

Design: Horst Lettenmayer © betec

Länge	Farbe	Leistung	Artikelnummer
<b>1900</b> mm	Chrom glanz	27Watt / 2688Lm	11CO19DT00
<b>1900</b> mm	Nickel matt	27Watt / 2688Lm	11NM19DT00









# 10 LUXUS

Lichtstarke, blendfreie Stehleuchten im Stil des „Art Deco“ als hochwertig handgearbeitete Designleuchte. Der Leuchtkopf ist um 360° drehbar und verteilt so angenehm das LED-Licht auf die von Ihnen gewünschten Bereiche. Die „Luxus“ ist mit Power LED's ausgestattet und verfügt über eine hochmoderne Technologie im Retro-Gewand.

Material: Messing, Leuchtmittel: PCS LED, EEK: F, Lichtfarbe: 3000K, RA: 90+, Spannung Primär: 110/230V, Dimmfähig: über Touch-Dimmer im Sockel.

Lieferumfang: Leuchte komplett mit Leuchtmittel, Steckernetzteil und Touch-Punkt.

**IP20**



**CE**

Design: Horst Lettenmayer © betec

Länge	Farbe	Watt/Lumen	Artikelnummer
<b>650</b> mm	Nickel glanz	21Watt/3000Lm	10NO03PT01
<b>650</b> mm	Messing glanz	21Watt/3000Lm	10MO03PT01
<b>1270</b> mm	Nickel glanz	21Watt/3000Lm	10NO04PT01
<b>1270</b> mm	Messing glanz	21Watt/3000Lm	10NO04PT01
<b>1850</b> mm	Nickel glanz	28Watt/5850Lm	10NO05PT01
<b>1850</b> mm	Messing glanz	28Watt/5850Lm	10MO05PT01





# 25 Filum

Höhenverstellbare Pendelleuchte mit Touch-dimmer und Ein- und Ausschalter. Leuchtrohr 360° drehbar für eine angenehme Tischbeleuchtung. Die Dimmfunktion wird durch Berührung des Pins am Leuchtrohrende ausgeführt. Die Pendelleuchte ist für jede Deckenhöhe geeignet, da die Seillängen individuell angepasst werden können. Das geometrische Gegengewicht wird aus schwarzem Kunststoff hergestellt.

Material: Messing, Leuchtmittel: Duo LED, EEK: F, Lichtfarbe: 2700K, RA: 90+, Dimmfähig: Touch-Dimmer, Spannung Primär: 110-230V, Spannung Sekundär: DC 24V, EVG-Deckenschiff: 75 x 70 mm, Leuchtrohr drehbar: Ø 18 mm.

Lieferumfang: Komplette Leuchte mit Deckenhalterung inklusive elektronischem LED-Vorschaltgerät im Deckenschiff sowie Touch-dimmer. Pendelseile standardmäßig für eine Deckenhöhe von 3,10 Meter.

**IP20**



**CE**

Design: Horst Lettenmayer © betec

Länge	Farbe	Leistung	Artikelnummer
<b>891</b> mm	Chrom glanz	16 Watt/1536Lm	25CO <b>09</b> DN16
<b>1191</b> mm	Chrom glanz	22 Watt/2112Lm	25CO <b>12</b> DN22
<b>1491</b> mm	Chrom glanz	27 Watt/2688Lm	25CO <b>15</b> DN28

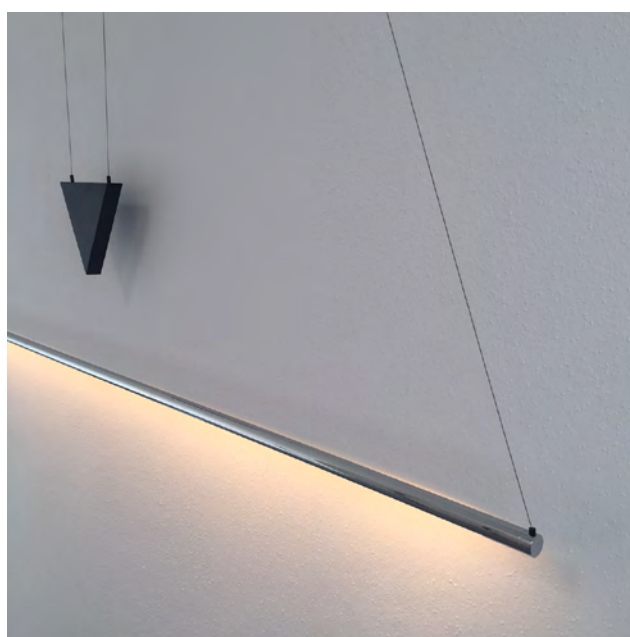





# 12 Hamus

Wand- und Deckenleuchte mit einem ästhetischen Kunststoffgehäuse (Polycarbonat). Ein- oder zweiarmig mit LED-Spot 4 Watt drehbar. Anwendung: Ob als Bilderleuchte oder als Deckenstrahler erfüllt diese variable Komplettleuchte alle Anforderungen. In Trockenbaudecken kann der Kunststoffzylinder eingelassen werden.

Material: Polycarbonat & Messing, Leuchtmittel: LED, Leuchtmittel Sockel: GX 5,3, Effizienzklasse: A++, Spannung Sekundär: DC 12V, Spannung Primär: 220 - 240V, Vorschaltgerät 12W: Ø 55x23 mm

Lieferumfang: Leuchte komplett mit integriertem Vorschaltgerät ohne LED-Leuchtmittel.

**IP20**



**CE**

Design: Horst Lettenmayer © betec

Länge	Farbe	Artikelnummer
<b>Hamus 1</b>	Weiß / Nickel	12WN <b>01</b> LD01
<b>Hamus 1</b>	Schwarz / Nickel	12SN <b>01</b> LD01
<b>Hamus 2</b>	Weiß / Nickel	12WN <b>02</b> LD01
<b>Hamus 2</b>	Schwarz / Nickel	12SN <b>02</b> LD01

Als Zusatz gibt es folgende Produkte:

LED Leuchtmittel	2700 K / 4W / 12V / 30°	88LD04OO30
Spot Halterung	Weiß	62 <b>WO</b> 01LO00
Spot Halterung	Schwarz	62 <b>SO</b> 01LO00







# 30 Folium

Klassische Wandleuchten machen hell. Das Dekor dieser Leuchte nimmt Sie mit auf den Weg Ihrer Träume. Als Leuchten-Manufaktur sind wir nicht nur für Helligkeit zuständig, sondern unterstützen auch ein Ambiente, in dem Sie sich wohl fühlen. Machen Sie Ihren nächsten Urlaub doch zu Hause.

Material: Aluminium pulverbeschichtet, Leuchtmittel: Duo LED, Lichtfarbe: 3000K, EEK: F, RA: 92+, Maße: 1900 x 180 mm

Lieferumfang: Leuchte komplett mit Wandhalterung und Steckernetzteil.

**IP20**



**CE**

Design: Horst Lettenmayer © betec

Länge	Farbe	Leistung	Artikelnummer
<b>1900</b> mm	Grün / Gold	15 Watt / 986 Lm	30GG19PT00





# 09 Palus

Dekorative Wandleuchte mit integriertem Vorschaltgerät für zwei LED MR16 Lichtquellen. Der lichttechnische Aufbau wird durch das spannungsvolle Design hervorragend unterstützt. Ein Wand-, Deckenstrahler, der Lichtzeichnungen als symmetrisches Muster auf der Wand mit unterschiedlichen Abstrahlwinkeln widerspiegelt und gleichzeitig Boden und Decke erhellt. Anwendung: Büros, öffentliche Gebäuden und auch als Richtungspfeil einsetzbar. In Kinos, Museen, Foyers, privaten Eingängen und Kliniken als Wandaufheller und als Raumakzent auch für Bistros, Cafés.

Material: Aluminium einbrennlackiert, Leuchtmittel: LED 2 x 4W, Leuchtmittel Sockel: GU10 hochvolt, EEK: F, Spannung Sekundär: DC 12V, Spannung Primär: 110/230V, nur für den Innenbereich!

Lieferumfang: Leuchte komplett mit 2 LED Leuchtmitteln und Wandhalterung.

**IP20**



**CE**

Design: Horst Lettenmayer © betec

Länge	Farbe	Leistung	Artikelnummer
<b>400</b> mm	Weiß	8 Watt	09 <b>WO</b> 02DN02
<b>400</b> mm	Rot	8 Watt	09 <b>RO</b> 02DN02
<b>400</b> mm	Silber	8 Watt	09 <b>AO</b> 02DN02

Als Leuchtmittel Ersatzteil gibt es folgende Produkte:

Leuchtmittel oben	2700 K	1 x 4W / 30°	88LD04OO30
Leuchtmittel unten	2700 K	1 x 4W / 60°	88LD04OO60

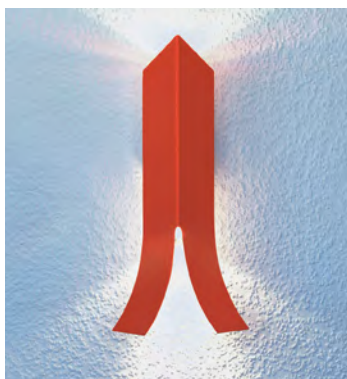





# 14 Oyster

Ihrem namen gerecht entwickelt die muschelförmige Leuchtschale eine große Lichtausbreitung. Das leistungsstarke LED-Licht mit 3000Kelvin verleiht diesem formschönen Produkt eine vielseitigen Einsatzbereich. Als Wandleuchte für Hallen und Räume. Somit bewirkt diese Leuchte eine großflächige Wand-Deckenbeleuchtung.

Material: Aluminium gegossen und Weiß einbrennlackiert oder Silber eloxiert, Leuchtmittel: LED 28W, EEK: F, Maße: 352 x 235 x 168 mm, Spannung Sekundär: DC 12V, Spannung Primär: 110/230V, Vorschaltgerät 30W: integriert.

Lieferumfang: Leuchte komplett mit verbautem LED Leuchtmittel.

**IP20**



**CE**

Design: Horst Lettenmayer © betec

Farbe

Leistung

Artikelnummer

Weiß lackiert  
Silber eloxiert

28 Watt  
28 Watt

14**WO**01MT01  
14**AO**01MT01









# 10 LUXUS

Lichtstarke, blendfreie Wandleuchte im Stil des „Art Deco“ als hochwertig handgearbeitete Designleuchte. Der Leuchtkopf ist um 360° drehbar und verteilt so angenehm das LED-Licht auf die von Ihnen gewünschten Bereiche. Die „Luxus“ ist mit 120 Power PCS LED's ausgestattet. Moderne Technologie im Retro-Gewand.

Material: Messing, Leuchtmittel: PCS LED, RA: 92+, EEK: F, Lichtfarbe: 3000K, Spannung Primär: 110/230V, Dimmfähig: über Touch-Dimmer seitlich am Wandgehäuse.

Lieferumfang: Leuchte komplett mit Leuchtmittel sowie integriertem Vorschaltgerät im Wandgehäuse.

**IP20**



**CE**

Design: Horst Lettenmayer © betec

Länge	Farbe	Watt/Lumen	Artikelnummer
<b>190 mm</b>	Nickel glanz	21Watt/3000Lm	10NO01PT01
<b>190 mm</b>	Messing glanz	21Watt/3000Lm	10MO01PT01

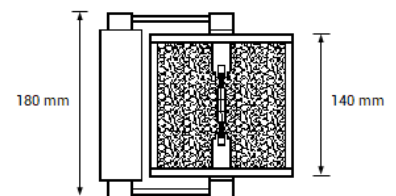
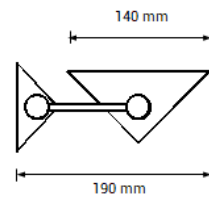



# 28 Cubus

Stilvolle Langfeld-LED Leuchte als moderner Lüster in Aluminium. Innerhalb der U-Profile befinden sich jeweils LED Lichtbänder mit 3000 Kelvin Lichtfarbe. So verteilt sich die Kern- helligkeit blendfrei auf ein großes Raumvolumen. Sein unaufdringliches Design harmonisiert sowohl in klassischen Arkaden wie auch in modernen Hallen oder Torbögen. Die Gesamtleistung beträgt 105 Watt und ist stufenlos dimmbar. Die durch Acryl abgedeckten Lichtbänder halten diese Leuchte wartungsfrei. Die Länge des Abhängependels kann nach Kundenwunsch gegen Aufpreis gefertigt werden.

Material: Aluminium, Oberfläche: Lackiert Weiß, Schwarz, Grau oder Eloxiert Silber-Matt, Leuchtmittel: Duo LED, EEK: F, Lichtfarbe: 3000K, RA: 90+, Deckenplatte: 40x40 mm, Abhängependel: Ø 18x1200 mm, Maße Lüster: 1200x400 mm, Vorschaltgerät 2 x 80W: 230x51x40 mm.

Lieferumfang: Leuchte komplett mit eingebautem LED-Leuchtmittel, Plexiglasabdeckung, Deckenbefestigung und Dimmfähigem Vorschaltgerät. 110V - 230V, Externes Vorschaltgerät auf der oberen Deckenscheibe.

**IP20**



**CE**

Design: Gottfried Riesner © betec

Länge	Farbe	Leistung	Artikelnummer
<b>1200</b> mm	Weiß	105 Watt / 3520 Lm	28WO12DT04
<b>1200</b> mm	Schwarz	105 Watt / 3520 Lm	28SO12DT04
<b>1200</b> mm	Grau	105 Watt / 3520 Lm	28GR12DT04
<b>1200</b> mm	Silber Eloxiert	105 Watt / 3520 Lm	28SE12DT04

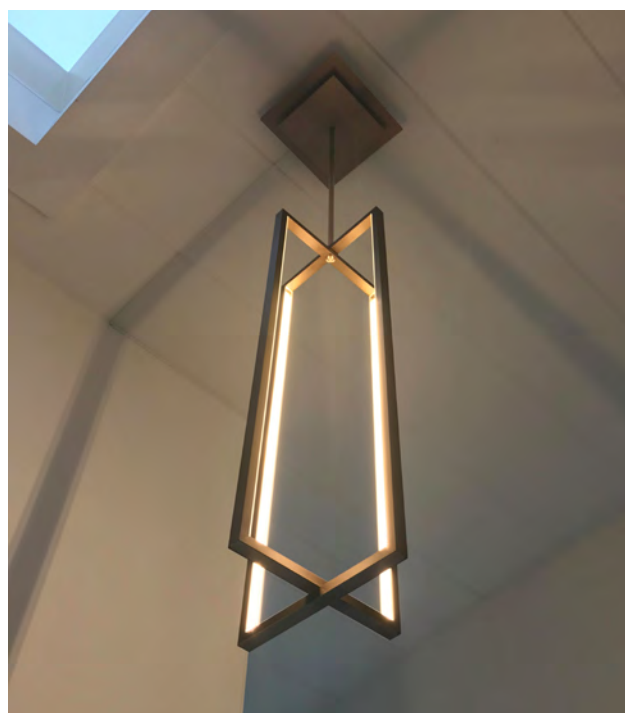





# 15 Etagere

Regalleuchte zum nachträglichen Einbau. Ein Aluminium-Winkelprofil bestückt mit einem durchgängigem LED-Band und einer transparenten Abdeckung. Diese Leuchte kann auch nach der Maßangabe der Kunden geliefert werden. Ob im privaten- wie auch im kommerziellen Bereich schaffen solche Lichtwände eine Vergrößerung des Raums. Gleichzeitig ist der dekorative Moment eine wesentliche Bereicherung der Raumkultur.

Material: Aluminium, Leuchtmittel: Duo LED, EEK: F, Lichtfarbe: 3000K, RA: 94+, Spannung: 110-230V/24V, Profilm Maße: 18 x 18 mm, Dimmfähig

Lieferumfang: Leuchte komplett mit Abdeckung und Steckernetzteil.

**IP20**



**CE**

Design: Horst Lettenmayer © betec

Länge	Farbe	Leistung	Artikelnummer
<b>560</b> mm	Silber Eloxiert	13 Watt/1760Lm	15AS05DN00
<b>1000</b> mm	Silber Eloxiert	23 Watt/3040Lm	15AS10DN00

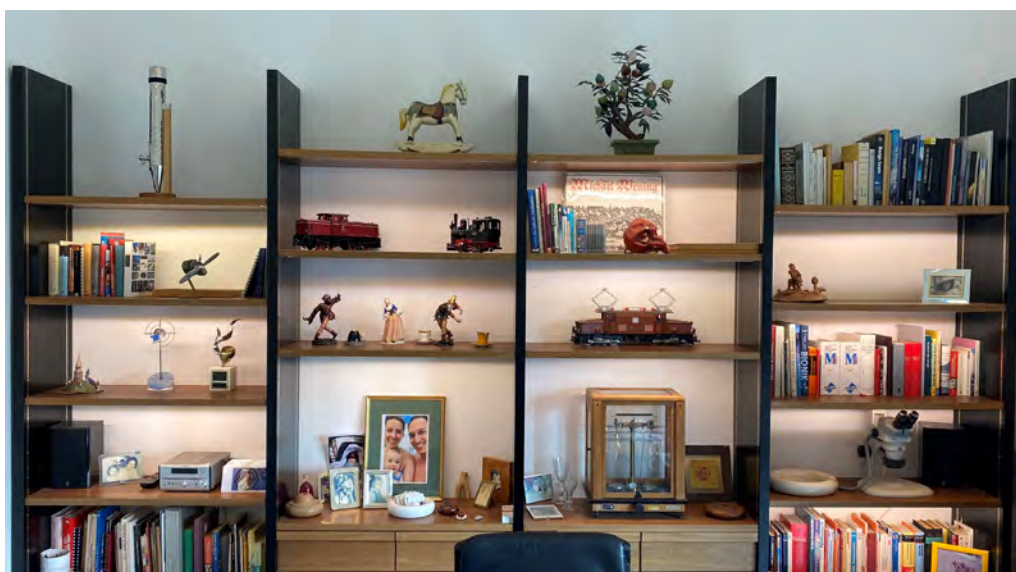







# 15 Vestiaire

Die klassische Garderobenstange ist nun zur Schrankleuchte geworden. Hochwertiges Messingrohr mit zwei Zierringen umschließen ein durchgehendes LED-Lichtband mit der Lichtfarbe 3000 Kelvin. Diese Beleuchtung erleichtert Ihnen die oft mühselige Wahl Ihres Outfits. Bei Regalen mit geschlossenen Schranktüren wird das Licht durch Öffnen der Türen automatisch eingeschaltet. Auf Wunsch kann die Leuchte auch nach Ihrer Maßangabe geliefert werden.

Material: Messing, Leuchtmittel: Duo LED, EEK: F, Lichtfarbe: 3000K, RA: 92+, Spannung: 110-230V /24V, Rohrmaß: Ø 34 mm

Lieferumfang: Leuchte komplett mit zwei Zierringen und Montagesteinen sowie Vorschaltgerät. (Schrankschalter wird extra berechnet)

**IP20**



**CE**

Design: Horst Lettenmayer © betec

Länge	Farbe	Leistung	Artikelnummer
<b>500</b> mm	Messing glanz	9,5Watt/625Lm	15MO05DT00
<b>500</b> mm	Chrom glanz	9,5Watt/625Lm	15CO05DT00
<b>750</b> mm	Messing glanz	19Watt/1250Lm	15MO07DT00
<b>750</b> mm	Chrom glanz	19Watt/1250Lm	15CO07DT00

Zusatz:

Tür-Druckschalter

65DS00LD00







# 29 Magnus

Hochwertiger 6mm Kristallspiegel mit indirekter LED Ringbeleuchtung. Ein Dimmer-Schalter an der Spiegel Rückseite kann die Helligkeit stufenlos steuern. Die hochwertige Herstellung findet in unserer Leuchten- Manufaktur statt. Ein hoch dekoratives Raumelement. Optimal im Beauty-Bereich als Schminkspiegel, im Theater- oder Hotelbereich. Durch die enorme Größe erfüllt dieser Spiegel in der Kundenpräsenz sämtliche Ansprüche.

Material: Messing, Leuchtmittel: Duo LED, EEK: F, Lichtfarbe: 3000K, RA: 92+, Spiegelschale: Ø 110 cm, Spiegel: Ø 90 cm, Spannung: 110-230V/24V

Lieferumfang: Spiegel komplett mit Leuchtmittel, Touch-Dimmer, Vorschaltgerät sowie Wandbefestigung.

**IP20**



**CE**

Design: Formstelle © betec

Farbe

Leistung

Artikelnummer

Messing glanz

95 Watt / 6165Lm

29MO11DT00

Messing matt

95 Watt / 6165Lm

29MM11DT00



Foto: Formstelle München, Pony Club Friseur





# 06 Make up 3

Der beleuchtete Make-up Spiegel verleiht jedem Raum eine exklusive Eleganz. Neben dem modernen Design erfüllt das warme Licht des LED Leuchtmittels eine optimale Ausleuchtung. Diese Spiegel-leuchten umrahmen Ihr Abbild mit Licht. Ob die drehbare Leuchte als Reflexlicht über den Spiegel wirkt, oder als direkt strahlendes Licht auf Sie gerichtet ist, bleibt Ihre Entscheidung. Diese Leuchten sind Steckbar und somit jederzeit für einen Service zugänglich. Als Option bieten wir einen Touch-Dimmer an der auf einfache Berührung Ein- und Ausschaltet sowie stufenlos dimmt.

Material: Messing, Leuchtmittel: Mono LED, EEK: F, Spannung: 110-230V/24V, 2x Leuchten 880mm & 1x Leuchte 470mm, Vorschaltgerät 60W: 133x46x24 mm, Leuchtrohr drehbar: Ø 14 mm, Bohrloch: Ø 18 mm

Lieferumfang: Leuchten komplett mit Leuchtmittel und Vorschaltgerät. Spiegel auf Anfrage.

**IP20**



**CE**

Design: Horst Lettenmayer © betec

Produkt	Farbe	Leistung	Artikelnummer
---------	-------	----------	---------------

2x 880mm & 1x 470mm	Nickel glanz	16 Watt	06NO03MN <b>03</b>
---------------------	--------------	---------	--------------------

LED-Lichtfarben:	-- -- -- <b>M</b> --
------------------	----------------------

2400K	Warmton	RA 80+ / 750 Lm	06 -- -- <b>MW</b> --
2700K	Neutral	RA 90+ / 1640 Lm	06 -- -- <b>MN</b> --
3000K	Tageslicht	RA 90+ / 750 Lm	06 -- -- <b>MT</b> --

Oberfläche	Artikelnummer
------------	---------------

Messing glanz	06 <b>MO</b> -- -- --
Chrom glanz	06 <b>CO</b> -- -- --
Nickel glanz	06 <b>NO</b> -- -- --
Nickel matt	06 <b>NM</b> -- -- --

Sonderoption Touch-Dimmer	Artikelnummer
---------------------------	---------------



56TD00LD24





# 06 Make up 5

Steckbare Aufsatzleuchte in einem mattierten Glasrohr von 24 mm Durchmesser bewirkt eine dreiseitige LED eine optimale Lichtverteilung zum Spiegel. Ein erstklassiges Schminklicht, das Ihnen entgegen kommt. Dieser Spiegel wurde als Schminkspiegel für TV-Maskenbildner entwickelt. Diese Geometrie des Lichtes wird unterstützt durch die von uns entwickelte 3-Band LED-Röhre mit einem Abstrahlwinkel von 3 x 130 Grad. Diese Leuchte ist steckbar und somit jederzeit für einen Service zugänglich.

Material: Messing, Leuchtmittel: Trio LED, EEK: F, Spannung 110-230V/24V, Leuchtrohr: Ø 24 mm, Glasrohr: Mattes Glas, Vorschaltgerät 60W: 133x46x24 mm.

Lieferumfang: Leuchte komplett mit LED Leuchtmittel und dimmfähigem Vorschaltgerät. Spiegel auf Anfrage.

**IP20**



**CE**

Design: Horst Lettenmayer © betec

Farbe	Artikelnummer
Messing glanz	06 <b>MO</b> -- -- --
Chrom	06 <b>CO</b> -- -- --
Nickel glanz	06 <b>NO</b> -- -- --
Nickel matt	06 <b>NM</b> -- -- --

Länge	Farbe	Leistung	Artikelnummer
<b>581</b> mm	Nickel glanz	15 Watt	06NO <b>06</b> TT05
<b>881</b> mm	Nickel glanz	24 Watt	06NO <b>09</b> TT05

LED Trio + Lichtfarben:			-- -- -- <b>T</b> --
2400K	Warmton	RA 80+ / 2250 Lm	06 -- -- <b>TW</b> --
2700K	Neutral	RA 90+ / 4920 Lm	06 -- -- <b>TN</b> --
3000K	Tageslicht	RA 90+ / 2250 Lm	06 -- -- <b>TT</b> --

Sonderoption Touch-Dimmer	Artikelnummer
---------------------------	---------------



56TD00LD24



# 06 Make up 6

Der Zeit des „Art-Deko“ entsprungen, übt diese Form klassische Zurückhaltung und kühle Distanz. Auch hier bestimmen Sie die farbliche Kombination von weiß mattiertem Glasrohr und metallischem Accessoire. Zweiflammig in dem Spiegel montiert. Die Drehbare LED-Röhre mit unserer Trio-Technik ergibt ein erstklassiges Schminklicht, das Ihnen entgegenkommt. Dieser Spiegel wurde als Schminkspiegel für TV-Maskenbildner entwickelt. Die Leuchten sind steckbar und somit jederzeit für einen Service zugänglich.

Material: Messing, Leuchtmittel: Trio LED, EEK: F, Spannung 110-230V/24V, Leuchtrohr: Ø 34 mm, Glasrohr: Mattes Glas, Vorschaltgerät 60W: 133x46x24 mm.

Lieferumfang: Leuchte komplett mit LED-Leuchtmittel und dimmbarem Vorschaltgerät. Touch-Dimmer und Spiegel auf Anfrage.

**IP20**



**CE**

Design: Horst Lettenmayer © betec

Farbe	Artikelnummer
Messing glanz	06 <b>MO</b> -- -- --
Chrom	06 <b>CO</b> -- -- --
Nickel glanz	06 <b>NO</b> -- -- --
Nickel matt	06 <b>NM</b> -- -- --

Länge	Farbe	Leistung	Artikelnummer
<b>581</b> mm	Nickel glanz	15 Watt	06NO <b>06</b> TT06
<b>881</b> mm	Nickel glanz	24 Watt	06NO <b>09</b> TT06

LED Trio + Lichtfarben:			-- -- -- <b>T</b> --
2400K	Warmton	RA 80+ / 2250 Lm	06 -- -- <b>TW</b> --
2700K	Neutral	RA 90+ / 4920 Lm	06 -- -- <b>TN</b> --
3000K	Tageslicht	RA 90+ / 2250 Lm	06 -- -- <b>TT</b> --

Sonderoption Touch-Dimmer	Artikelnummer
---------------------------	---------------



56TD00LD24





# 06 Make up 7

Optimale Spiegelbeleuchtung mit gleichzeitiger Raumaufhellung in klassischem Design.  
 Als ökonomische Spiegelleuchte die auch als Raumbelichtung in Badezimmern hervorragend  
 geeignet ist. Die Leuchtenmontage kann sowohl an der Wand wie auch an der Spiegelrückseite  
 erfolgen. Durch die mattierte Glasröhre wird das konzentrierte LED-Licht diffus verteilt.

Material: Messing, Leuchtmittel: Trio LED, EEK: F, Spannung 110-230V/24V, Leuchtröhre: Ø 34 mm,  
 Glasrohr: Mattes Glas

Lieferumfang: Leuchte komplett mit LED-Leuchtmittel, Montageset und dimmfähigem Vorschaltgerät.

**IP20**



**CE**

Design: Horst Lettenmayer © betec

Farbe	Artikelnummer
Messing glanz	06 <b>MO</b> -- -- --
Chrom	06 <b>CO</b> -- -- --
Nickel glanz	06 <b>NO</b> -- -- --
Nickel matt	06 <b>NM</b> -- -- --

Länge	Farbe	Leistung	Artikelnummer
<b>581</b> mm	Nickel glanz	15 Watt	06NO <b>06</b> TT07
<b>881</b> mm	Nickel glanz	24 Watt	06NO <b>09</b> TT07

LED Trio + Lichtfarben:			-- -- -- <b>T</b> --
2400K	Warmton	RA 80+ / 2250 Lm	06 -- -- <b>TW</b> --
2700K	Neutral	RA 90+ / 4920 Lm	06 -- -- <b>TN</b> --
3000K	Tageslicht	RA 90+ / 2250 Lm	06 -- -- <b>TT</b> --

Sonderoption Touch-Dimmer	Artikelnummer
---------------------------	---------------



56TD00LD24







# 06 Make up 8

Extrem minimalistisch und von höchster Funktionstreue. Eine Linie aus Licht, erhellt ganze Räume. Da das Licht sowohl direkt als auch indirekt in den Raum abgegeben wird, kann auf eine weitere Raumbelichtung verzichtet werden. Die Trio-LED lässt sich rotativ drehen wodurch das Helligkeitsniveau zwischen direkter und indirekter Abstrahlung verändert werden kann.  
Anwendung: Badezimmer, Ankleideräume im privaten Bereich, sowie in Hotels.

Material: Messing, Leuchtmittel: Trio LED, EEK: F, Spannung 110-230V/24V, Leuchtrohr: Ø 18 mm, Glasrohr: mattiertes Glas.

Lieferumfang: Leuchte komplett mit LED Leuchtmittel und dimmfähigem Vorschaltgerät.  
Als Option kann der Touch-Dimmer mitbestellt werden.

**IP20**



**CE**

Design: Horst Lettenmayer © betec

Farbe	Artikelnummer
Messing glanz	06 <b>MO</b> -- -- --
Chrom	06 <b>CO</b> -- -- --
Nickel glanz	06 <b>NO</b> -- -- --
Nickel matt	06 <b>NM</b> -- -- --

Länge	Farbe	Leistung	Artikelnummer
<b>586</b> mm	Nickel glanz	15 Watt	06NO <b>06</b> TT08
<b>886</b> mm	Nickel glanz	24 Watt	06NO <b>09</b> TT08
<b>1186</b> mm	Nickel glanz	32 Watt	06NO <b>12</b> TT08

LED Trio + Lichtfarben:			-- -- -- <b>T</b> --
2400K	Warmton	RA 80+ / 2250 Lm	06 -- -- <b>TW</b> --
2700K	Neutral	RA 90+ / 4920 Lm	06 -- -- <b>TN</b> --
3000K	Tageslicht	RA 90+ / 2250 Lm	06 -- -- <b>TT</b> --

Sonderoption Touch-Dimmer	Artikelnummer
---------------------------	---------------



56TD00LD24



# 06 Discus

Exklusive Badezimmerbeleuchtung mit indirektem LED-Licht. Der Discus Spiegel kann aufgrund seiner elegant gestalteten Rückseite auch für freistehende Waschtische eingesetzt werden. Dieser Spiegel gleicht einem freistehendes Kunstobjekt. Kristallspiegel mit indirekter Ringbeleuchtung mit 56 LED-Modulen in Reihe geschaltet. Das LED Ringlicht wird indirekt über eine weiße Reflektionsschicht der Spiegelinnenwand gleichmässig verteilt, somit wird der stechende Eindruck einer direkten Lichtstrahlung verhindert. Mit einem Dimmer-Touch Punkt am oberen Säulenteil kann das Licht Ein- und Ausgeschaltet sowie stufenlos geregelt werden. Anwendung: als Schminkspiegel in Kosmetikstudios, Badezimmern, in Opern und Theatern sowie in Hotels.

Material: Messing, Leuchtmittel: LED, EEK: F, Spannung 110-230V/24V, Spiegelumfang: Ø 520 mm, Höhe des Ständers: 340 mm, Gesamthöhe: 860 mm

Lieferumfang: Spiegel komplett mit Leuchtmittel, Touch-Dimmer und Vorschaltgerät.

**IP20**



**CE**

Design: Horst Lettenmayer © betec

Typ	Farbe	Leistung	Artikelnummer
-----	-------	----------	---------------

Standversion	Chrom glanz	28 Watt	06CO10MT02
--------------	-------------	---------	------------

LED Mono + Lichtfarben:

-- -- -- **M** --

2400K	Warmton	RA 80+ / 750 Lm	06 -- -- <b>MW</b> --
2700K	Neutral	RA 90+ / 1640 Lm	06 -- -- <b>MN</b> --
3000K	Tageslicht	RA 90+ / 750 Lm	06 -- -- <b>MT</b> --

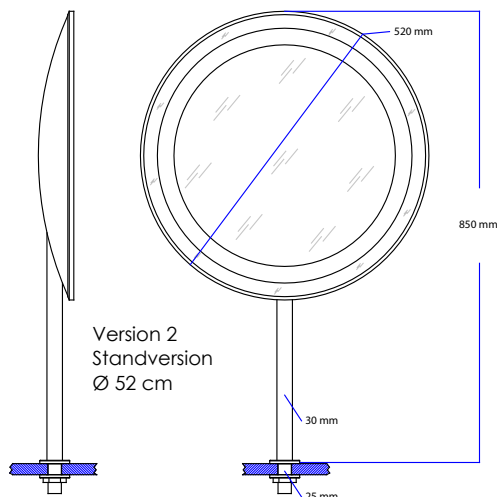





# 22 Disque

Der erste Schwimmbadstrahler in LED, der auch zum nachträglichen Einbau geeignet ist. Der Name Disque entstand durch das Design dieses Schwimmbadstrahlers mit seiner extrem flachen Rückseite, die keine Einbuchtung der Schwimmbadwand erfordert. Somit kann im geflüßten oder mit poolfolie bewährten Schwimmbecken der Strahler einfach montiert oder nachmontiert werden.

Aufgrund des neu integrierten PCS Moduls entfällt die Temperaturkontrolle innerhalb des Strahlers, wodurch die flache Gestaltung auch möglich war. Der gesamte Strahler ist aus hochwertigem V4A Edelstahl gefertigt, poliert und blasenfrei innen vergossen. Die Frontscheibe besteht aus VSG Sicherheitsglas. Aufbauhöhe 16 mm. Die LED Leuchte kann stufenlos gedimmt werden (PWM Vorschaltgerät auf Anfrage).

Material: V4A rostfrei, poliert, antialgisch, Durchmesser: Ø 185 mm, Tiefe: 16 mm, Leuchtmittel: LED, Betriebsspannung: 24V, EEK: F, Lichtfarbe: 3000 Kelvin, RA: 92+, Ges: 2500 mA, Leuchtfeld: 700 x 850 mm, Leuchtwinkel: 130°, Reichweite: 8m 50%

Lieferumfang: Ein Strahler mit vergossenen LED's, Befestigungsset und Steckernetzteil 110-230V/30W. Mit 5 Meter Kabel.

**IP68**



**CE**

Design: Horst Lettenmayer © betec

Länge

Farbe

Leistung

Artikelnummer

**185** mm

V4A poliert

21Watt/3000Lm

22VA18PT21

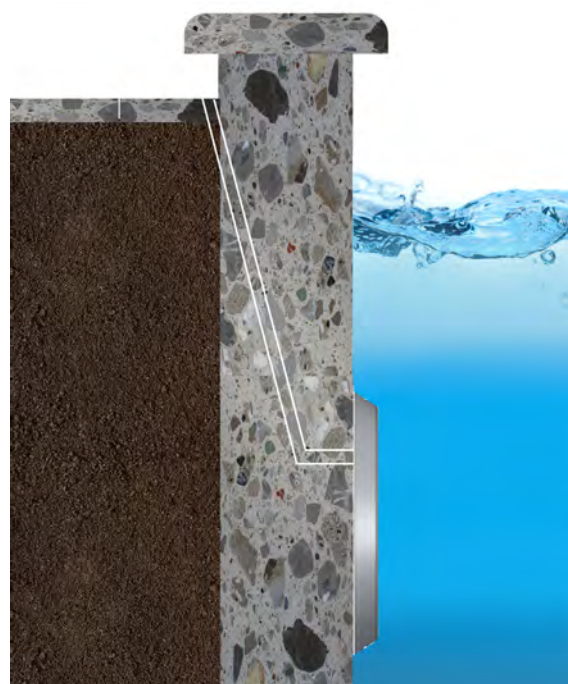







# 16 Planus

Ein komplettes Lichtsystem mit integriertem Trafo für max. 2 m Stromschiene, die per Clip in das ästhetisch geformte Deckengehäuse eingeschnappt wird. Die Schiene kann im EVG-Gehäuse beliebig verschoben werden. Anwendung: Lichtsystem für geringe Deckenhöhen, Shops, Schaufenster, kleine Räume wie Kinderzimmer, Flure, Garderoben, Treppenhäuser, auch als dekorative Wandleuchte in Kinos oder auch senkrecht auf Säulen einsetzbar.

Leuchtmittel: LED, EEK: F, Stecksocket: GX 5,3, Vorschaltgerät 1-30W integriert, dimmfähig.

Lieferumfang: Vorschaltgerät, Stromschiene mit 2x Deckenklammern, 5x Spots Lux 1 GX 5,3 ohne Leuchtmittel. Trafo-Farbe ist gleich Schienenfarbe.

**IP20**



**CE**

Design: Horst Lettenmayer © betec

Länge	Farbe	Artikelnummer
2000 mm	Weiß & Nickel	16WN02LD01
5 x Lux 1	Schwarz & Nickel	16SN02LD01

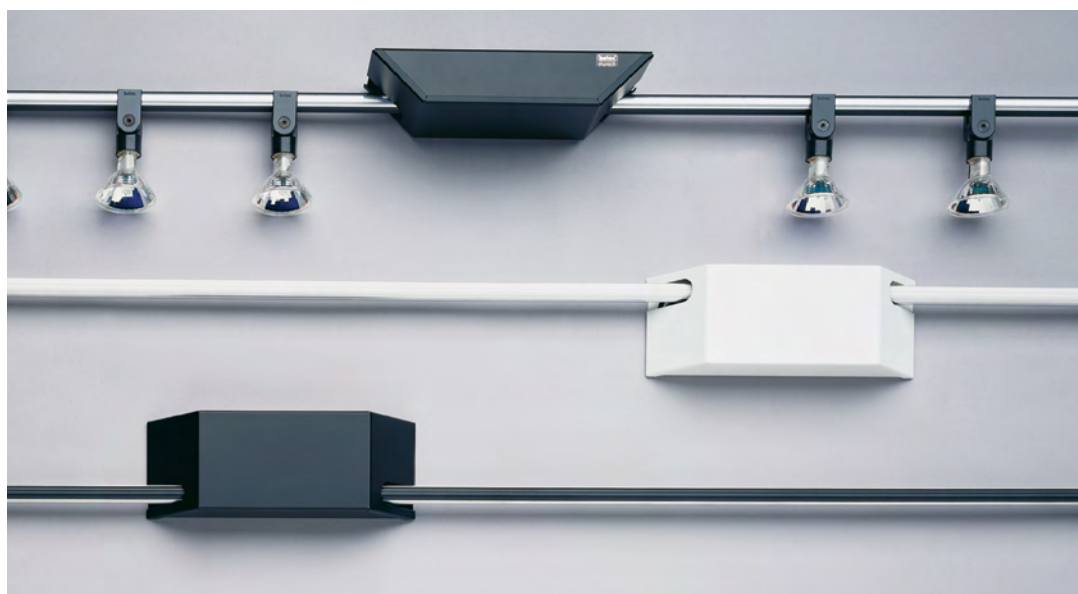



# 19 Galaxis

Lichtschiene-System für LED-Leuchten für mittlere und große Bereiche. Einzelschienen können mit Steckerstiften mechanisch und elektrisch verbunden werden. Ein dimmfähiges Vorschaltgerät versorgt mit 24Volt maximal 150VA über zwei Dreieckscheiben die Stromschiene. Dieses System kann aufgrund seiner hohen Leitfähigkeit auf einer Länge über 20 Meter auch ohne sichtbaren Versorger montiert werden. Für diesen Fall wird im Technikraum ein leistungsentsprechender Großtransformator eingesetzt. Anwendung: Für große Räume wie Museen, Galerien, Flure, Warenhäuser (jedoch nur in Innenbereichen).

Vorschaltgerät: 12V - 150VA, Effizienzklasse: C, Stecksocket: GX5,3, Dimmfähig: Ja

Lieferumfang: Gehäuse mit Vorschaltgerät, 1x Stromschiene 2m mit 2x Deckenklammern für die Schiene, Spots nach Wahl (Lux1, Lux3, Lux 5) ohne Leuchtmittel. Trafo-Farbe ist gleich Schienenfarbe.

**IP20**



**CE**

Design: Horst Lettenmayer © betec

Länge	Farbe	Artikelnummer
2000 mm	Weiß & Nickel	19WN02TR01
	Schwarz & Nickel	19SN02TR01

Als Zusatz gibt es folgende Klemmspots ohne Leuchtmittel mit Sockel GX5,3, die nach Kundenwunsch dazubestellt werden:

Lux 1	Schwarz	69SL010005
Lux 1	Weiß	69WL010005
Lux 3	Schwarz	69SL030005
Lux 3	Weiß	69WL030005

Als Zusatz gibt es folgende Klemmspots mit Leuchtmittel Sockel GX5,3, die nach Kundenwunsch dazubestellt werden:

Lux 5	Schwarz	69SL050005
Lux 5	Weiß	69WL050005







# 69 Galaxis

Der Vorteil des Galaxissystems liegt darin, dass die Anwender, Architekt, Planer, Projektant sein Lichtkonzept individuell entwerfen können. Die neueste Form unserer Verbindungstechnik, welche die Stromschiene sowohl mechanisch wie auch elektrisch, jedoch ohne dekorativen Effekt miteinander verbinden, sind unsere Stift-Verbinder. Hierfür wird eine Stiftbohrung in dem Alu-Leiter benötigt.

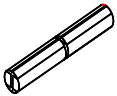
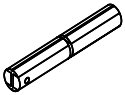
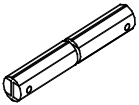
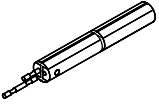
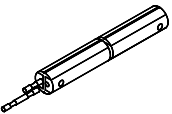
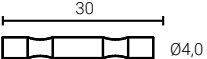
	Länge	Farbe	Artikelnummer
	1000 mm	Weiß & Nickel	69WN00GL01
	2000 mm	Weiß & Nickel	69WN00GL02
Zur Kupplung mit Deko-Verbindern:			
	Gewinde einseitig		
	1000 mm	Weiß & Nickel	69WN01GL01
	2000 mm	Weiß & Nickel	69WN01GL02
	Gewinde beidseitig		
	1000 mm	Weiß & Nickel	69WN02GL01
	2000 mm	Weiß & Nickel	69WN02GL02
Zur Kupplung mit Einspeisung:			
	Stiftbohrung einseitig		
	1000 mm	Weiß & Nickel	69WN01GS01
	2000 mm	Weiß & Nickel	69WN01GS02
	Stiftbohrung beidseitig		
	1000 mm	Weiß & Nickel	69WN02GS01
	2000 mm	Weiß & Nickel	69WN02GS02
	Stiftverbinder (Paar)	Messing	69MO10SV18

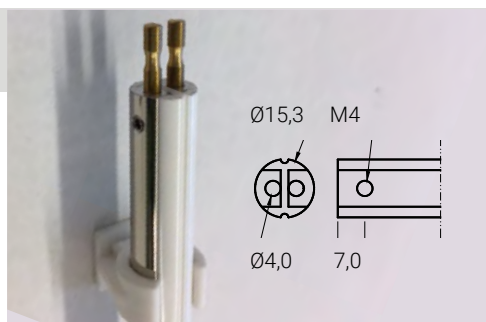

Farbe	Artikelnummer
Schwarz & Nickel	69SN00GL01
Weiß & Gold	69WG00GL01
Schwarz & Gold	69SG00GL01



# 51 Umrüstung Clarus

Im Rahmen der EU-Leuchtmittelverordnung sind neben der 100W-80W Glühlampe auch Kleinleuchtmittel betroffen. In diesem Zusammenhang weisen wir sie darauf hin, dass wir folgende Soffitten nicht mehr beziehen können:

**12V, 5W / 15V, 5W / 18V, 5W / 24V, 5W / 48V, 5W**

Aus Gründen der erhöhten Lichteffizienz und einer wesentlich erhöhten Lebensdauer von 50000 Stunden rüsten wir ihre Bilderleuchte mit Soffittenlampen in eine Version mit neuester LED-Technik um. Erhöhte Lichtausbeute bei nur 10% des bisherigen Stromverbrauchs, ohne Erwärmung der Leuchte oder des Objektes.

Leuchtmittel: Mono LED, Lebensdauer: 50.000 Std., EEK: F, Spannung Primär: 220V - 240V, Spannung Sekundär: DC 24V, Vorschaltgerät 20W: 94x36x18 mm

Aus Sicherheitsgründen dürfen Umrüstungen nur von Fachpersonen der Elektroindustrie vorgenommen werden. Daher sollten Sie Ihre Leuchte zur Umrüstung zu uns einsenden.

**IP20**



**CE**

Design: Horst Lettenmayer © betec

Länge	Leistung	Artikelnummer
<b>265</b> mm	5 x 48V	51UB <b>26</b> MN24
<b>475</b> mm	10 x 24V	51UB <b>47</b> MN24
<b>595</b> mm	13 x 18V	51UB <b>59</b> MN24
<b>725</b> mm	16 x 15V	51UB <b>72</b> MN24
<b>900</b> mm	20 x 12V	51UB <b>90</b> MN24

LED + Lichtfarben:			-- -- -- <b>M</b> -- --
2400K	Warmton	RA 80+ / 750 Lm	51 -- -- <b>MW</b> --
2700K	Neutral	RA 90+ / 1640 Lm	51 -- -- <b>MN</b> --
3000K	Tageslicht	RA 90+ / 750 Lm	51 -- -- <b>MT</b> --

Sonderoption Touch-Dimmer	Artikelnummer
---------------------------	---------------



50TD01LD24

# Elektronische Komponenten

Unsere Leuchten sind über Phasenan- sowie Phasenabschnitt dimmfähig. Spannung Primär: 220-240V, Spannung Sekundär: DC 24V. Auf Anfrage auch in 110V lieferbar.

Leistung	Maße	Artikelnummer
----------	------	---------------

**12 Watt**

94x36x18 mm

90VD24LD12



**20 Watt**

107x41x22mm

90VD24LD20



**30 Watt**

133x46x24 mm

90VD24LD30



**40 Watt**

132x44x28 mm

90VD24LD40



**80 Watt**

230x51x40 mm

90VD24LD80



Unser externes Touch-Dimmer-Modul wird hinter dem Bilderrahmen befestigt und ermöglicht es Leuchten direkt durch Berührung der Metallkante zu dimmen.

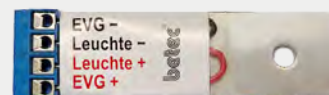

Leistung	Maße	Artikelnummer	Empf. VK-Preis ohne MwSt.
----------	------	---------------	---------------------------

**70 Watt**

50x18 mm

50TD01LD24

**60 €**

# Sonderleuchten

Projekt Borgeaud bibliothèques, Médiathèque l'Apostrophe Chartres

März 2007



Für die Bereiche Architektur, Innenausbau und Behandlung von Möbeln erfüllt dieses Licht hohe photometrische und ästhetische Ansprüche. Die ideale Bücherregal Beleuchtung.

Projekt "Théâtre du Capitole" Toulouse

Februar 2002



Erneuerung der gesamten Beleuchtung der Oper „Theatre du Capitole“ in Toulouse war eine große Herausforderung an unsere Manufaktur. Anfang des 19. Jahrhunderts errichtete Opernhaus in wurde mit neuen Raum angepassten LED-Leuchten neu bestückt.



# Sonderleuchten

Ruhe Christi Kirche Rottweil

Februar 2018

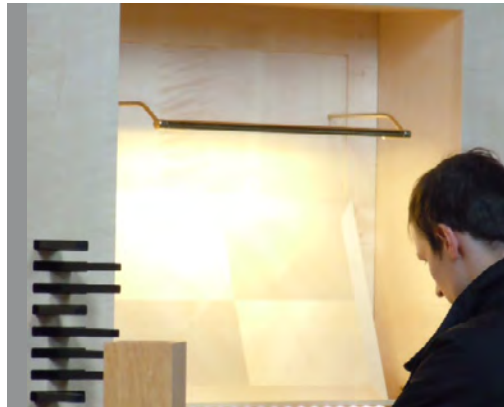

Als Notenbeleuchtung der neuen „Klais Orgel“ wurde in der Kirche aus dem Jahre 1715 eine betec Orgelleuchte eingebaut. Diese Leuchte harmonisiert mit dem schwäbischen Barock in idealer Weise.

Hotel de Paris in Monaco

Dezember 2019



Sämtliche Gemälde-Beleuchtungen in den Suiten und Zimmern dieses namhaften Hotels unterstützen die Aura und das Wohlbefinden der Gäste.

# Sonderleuchten

Projekt Phoenix Restaurant im Dreischeibenhaus Düsseldorf

Februar 2016

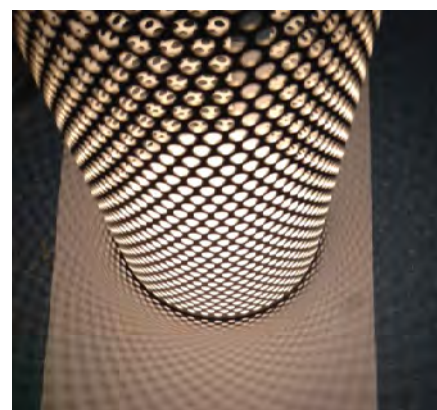

Sonderleuchten aus Edelstahl V2A mit Halogen Leuchtmittel Konstruktion und Produktion von 30 Hänge sowie Tischleuchten mit Stoffbezogenem Kabel nach dem Design von Firma Kromayer. Die Lochblechzylinder sind von einer deutschen Fremdfirma hergestellt und Emailiert worden.

Projekt S-Bahn Station in Untermenzing

Dezember 2005

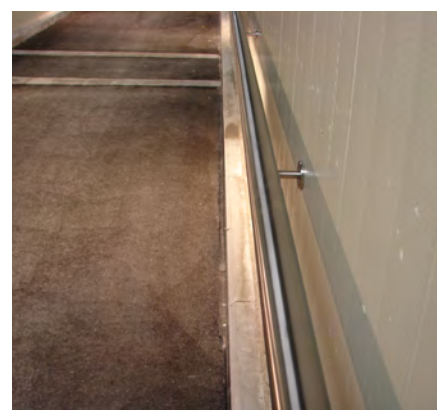
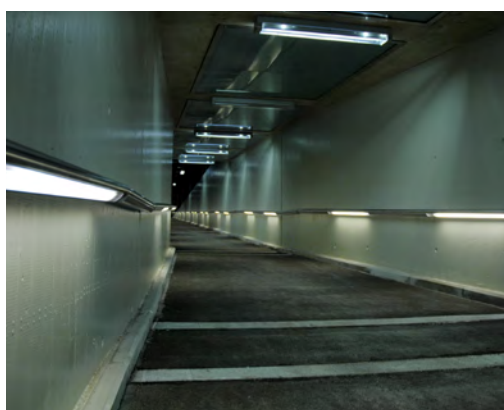

Langstreckenleuchte für Innen- und Außenflächenbeleuchtung mit Leuchtstoffröhren. Das Lichtgehäuse besteht aus eloxiertem Aluminium. Die Position der Reflektoren erlaubt es 100% der Lichtausgangsleistung des Rohres auf eine ebene Fläche zu reflektieren. Gleichzeitig dienen die fest montierten Rohre als Handlaufleiste.



# Sonderleuchten

Technische Universität Bibliothek Garching

Dezember 2017



Sonderanfertigung der Schreibtischleuchten mit beweglichem Leuchtarm und Konsole inklusive USB-Stecker, Ein/Ausschalter und Steckdose. LED Licht 7 Watt mit 4000 Kelvin. Oberflächenlackierung DB702.

Erzbischöfliches Ordinariat / Palais Holnstein

September 2017



Wandleuchte in den Innenhöfen des Erzbischöfliches Ordinariats. Design: Walter Bamberger / Technische Umsetzung: betec Licht AG



# Sonderleuchten

Hängelüster LED

April 2017



Nach dem Design von Herrn Gottfried Riesner wurde dieser Lüster produziert für ein Münchner Bauvorhaben. Wir freuen uns diese Hängeleuchte nun auch weiterhin in unserem Standard-Sortiment anbieten zu können.

“Salle des illustres” in Toulouse, Bilderbeleuchtung sowie Deckenstrahler

Februar 2016

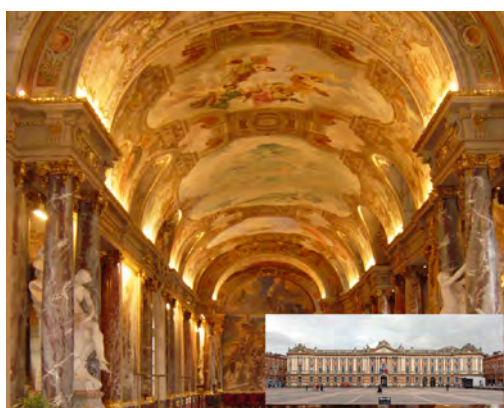

Wenn große Gemälde mit starken Bildern beleuchtet werden, wird ein großes Bildlicht für die optische Balance zwischen dem Bild und dem Licht benötigt. Unsere “Maximus“ kann so angepasst werden, um Bilder mit Breiten von mehreren Metern optimal zu beleuchten.

# Allgemeine Geschäftsbedingungen

**1. Geltungsumfang** Unsere nachstehenden AGB bilden die Grundlage des beiderseitigen Vertrages. Entgegenstehende AGB des Vertragspartners binden betec Licht AG nicht.

**2. Vertragsschluss** Unsere Werbeangaben sind keine Vertragsangebote im Rechtsinn. Der Vertrag kommt zustande, indem unsere Annahmeerklärung innerhalb von 14 Tagen nach Eingang der Bestellung dem Vertragspartner in Schriftform, Textform oder mündlich zugeht. Vom Vertragspartner übermittelte Zeichnungen, Abbildungen, Maße, Gewichte oder sonstige Leistungsdaten werden nur dann Vertragsinhalt, wenn sich hierauf die Annahmeerklärung bezieht. Konstruktionsänderungen sowie Maß- und Farbabweichungen behalten wir uns vor, sofern diese für den Vertragspartner zumutbar sind und sich die Ware für die nach dem Vertrag vorausgesetzte Verwendung weiterhin eignet.

**3. Teilleistungen** Wir behalten uns ausdrücklich das Recht zu Teilleistungen vor, sofern dies unter Berücksichtigung der Interessen für den Vertragspartner zumutbar ist.

**4. Preise;** Mindestauftragswert Unsere Preise ergeben sich aus den Angaben der aktuell gültigen Kataloge und/oder den aktuell gültigen Preislisten. Die gegenüber den Endverbrauchern genannten Preise beinhalten zugleich die im Zeitpunkt der Erstellung des Katalogs oder der Preisliste gesetzlich vorgeschriebene MwSt. Der Mindestauftragswert für Versandlieferungen beträgt Euro 50 € (ohne MwSt.). Sofern wir in Ausnahmefällen Bestellungen unterhalb des genannten Mindestauftragswerts annehmen, entstehen für die gesonderte Prüfung der Bestellung neben den Verpackungs- und Versandkosten zusätzlich anteilige Bearbeitungskosten in Höhe von € 7,50 (ohne MwSt.).

**5. Bezahlung** Sie können mittels PayPal, Kreditkarte, Einzugsermächtigung, Überweisung oder per Nachnahme bezahlen. Im Falle einer Lieferung außerhalb Deutschlands können zusätzliche Fracht-, Liefer- oder Versandkosten oder sonstige Kosten entstehen. Diese Kosten werden im aktuell gültigen Katalog und/oder der aktuell gültigen Preisliste genannt, soweit sie vernünftigerweise im Voraus berechnet werden können. Unsere Waren und Leistungen sind nach Erhalt sofort zur Zahlung fällig. Dies gilt auch für Teilleistungen gemäß § 3 im Umfang der Teilleistung. Erfolgt die Zahlung innerhalb von 14 Tagen nach Rechnungseingang, gewähren wir 2% Skonto vom Nettowarenwert.

**6. Liefertermine;** Rechtsfolgen im Fall einer vom Vertragspartner verursachten Verzögerung der Auslieferung Die von uns genannten Liefertermine bzw. -fristen sind unverbindlich. Der Vertragspartner kann vier Wochen nach Überschreitung eines unverbindlichen Liefertermins oder einer unverbindlichen Lieferfrist betec Licht AG schriftlich auffordern, binnen angemessener Frist zu liefern. Führt der Annahmeverzug des Vertragspartners zu einer Verzögerung der Auslieferung, so hat der Vertragspartner gegenüber betec Licht AG für die Verzugsdauer die bei der Spedition üblichen Lagerkosten zu erstatten.

**7. Gefahrübergang** Ist der Vertragspartner Unternehmer, geht die Gefahr des zufälligen Untergangs auf ihn über, sobald die Sendung an den Transporteur übergeben worden ist oder zwecks Versendung unser Lager verlassen hat.

**8. Gewährleistung** gegenüber Kaufleuten Ist die Ware mangelhaft und noch nicht weiter veräußert, ist betec Licht AG unbeschadet der Rechte gemäß § 377 Abs. 2 HGB (Fiktion der Genehmigung der mangelhaften Ware bei Unterlassen der Mangellüge, es sei denn, der Mangel war bei der Untersuchung nicht erkennbar) und unbeschadet der Rechte gemäß § 377 Abs. 3 HGB (Fiktion der Genehmigung der Ware, wenn die Rüge nicht unverzüglich nachgeholt wurde, nachdem sich der bei der Untersuchung nicht entdeckte Mangel später gezeigt hat) berechtigt, nach ihrer Wahl Mangelbeseitigung oder Lieferung einer mangelfreien Sache vorzunehmen. Im Falle der Mangelbeseitigung ist das Nachbesserungsrecht von betec Licht AG auf drei Versuche hinsichtlich ein- und desselben Mangels, insgesamt auf sechs Versuche hinsichtlich sämtlicher Mängel beschränkt. Sollte die Kaufsache nach einem anderen Ort als dem Erfüllungsort verbracht worden sein, fallen die zur Durchführung der Mangelbeseitigung erforderlichen Mehrkosten dem Vertragspartner zur Last. Kommt betec Licht AG seiner Pflicht auf Nacherfüllung Mangelbeseitigung; Ersatzlieferung) nicht nach, kann der Vertragspartner, wenn er betec Licht AG erfolglos eine angemessene Frist zur Nacherfüllung bestimmt hat, vom Vertrag zurück treten. Verweigert betec Licht AG die Nacherfüllung, ist die Nachbesserung fehlgeschlagen oder für den Vertragspartner unzumutbar, bedarf es für den Rücktritt keiner Fristsetzung durch den Vertragspartner gegenüber betec Licht AG. Ein Recht zur Minderung hat der Vertragspartner nicht. Dies gilt auch dann, wenn die Ware nach Entdeckung des Mangels weiter veräußert wird, es sei denn, die Nacherfüllung wäre

fehlgeschlagen, fristgemäß nicht vorgenommen bzw. verweigert worden oder unzumutbar gewesen. Ist die Ware mangelhaft und wurde sie weiter veräußert, ohne dass eine der zum Ausschluss der Minderung führenden Voraussetzungen gemäß Abs. 1 oder Abs. 4 vorliegt, hat der Vertragspartner das Recht zur Minderung. Im Fall der Ersatzlieferung besteht die entsprechende Verpflichtung von betec Licht AG Zug um Zug gegen Herausgabe der zu ersetzenden Ware. Der Vertragspartner hat auch die Möglichkeit, Schadensersatz oder Ersatz vergeblicher Aufwendungen gemäß § 437 Ziff. 3 BGB zu verlangen. Soweit im Rahmen von Gewährleistungsansprüchen Schadensersatz geltend gemacht wird, ist hinsichtlich des Verschuldens die nachstehende Regelung des § 9 maßgebend.

**9. Gewährleistung** gegenüber Verbrauchern Maßgebend sind die gesetzlichen Regelungen. Soweit im Rahmen von Gewährleistungsansprüchen Schadensersatz geltend gemacht wird, ist hinsichtlich des Verschuldens § 10 maßgebend.

**10. Haftung** Soweit gesetzlich ein Verschulden die Voraussetzung für die Verpflichtung zum Schadensersatz betreffend Sach- und Vermögensschäden ist, haftet betec Licht AG für Schäden dem Grunde nach bei einfacher Fahrlässigkeit nicht, es sei denn, hierdurch werden wesentliche Rechte und Pflichten, die sich aus der Natur des Vertrages ergeben, so eingeschränkt, dass die Erreichung des Vertragszwecks gefährdet ist. Die Haftung von betec Licht AG für Schäden der Höhe nach beschränkt sich bei leichter Fahrlässigkeit auf vertragstypische, vorhersehbare Schäden. Die Einschränkungen nach den vorstehenden Absätzen 1 und 2 betreffen nicht die Haftung für die Verletzung von Leben, Körper und Gesundheit und im Fall der Produkthaftung.

**11. Eigentumsvorbehalt** Alle gelieferten Waren bleiben Eigentum (Vorbehaltsware) von betec Licht AG bis zur Erfüllung sämtlicher Forderungen, gleich aus welchem Rechtsgrund (z. B. Nebenforderungen, Schadensersatzansprüche, Einlösung von Schecks etc.), einschließlich der künftig entstehenden und bedingten Forderungen, auch aus gleichzeitig oder später abgeschlossenen Verträgen. Dem Vertragspartner ist während des Bestehens des Eigentumsvorbehalts eine Verpfändung oder Sicherungsübereignung untersagt und die Weiterveräußerung bis auf Widerruf im Rahmen seiner gewöhnlichen Geschäftstätigkeit und nur unter der Bedingung gestattet, dass der Vertragspartner von seinem Käufer Bezahlung erhält oder sich das Eigentum vorbehält bis sein Käufer seine Zahlungsverpflichtung erfüllt hat. Veräußert der Vertragspartner die Ware, so tritt er bereits jetzt von betec Licht AG seine künftigen Forderungen aus der Veräußerung gegen seinen Käufer mit allen Nebenrechten - einschließlich etwaiger Saldoforderungen - sicherungshalber ab. Wird der Liefergegenstand zusammen mit anderen Gegenständen veräußert, so tritt der Vertragspartner mit Vorrang gegenüber den übrigen Forderungen denjenigen erstrangigen Teil der Forderung ab, der betragsmäßig dem Preis der gelieferten Ware entspricht. Bei laufender Rechnung gilt das vorhandene Eigentum als Sicherung der Saldoforderung von betec Licht AG. Wertmäßig legt von betec Licht AG dabei den jeweiligen Rechnungswert zuzüglich eines Sicherheitenaufschlags in Höhe von 20 % zu Grunde. Der Sicherheitenaufschlag bleibt jedoch außer Ansatz, soweit ihm Rechte Dritter entgegenstehen. Übersteigt der Wert der zugunsten von betec Licht AG bestehenden Sicherheiten (Verkaufswert der gelieferten Waren) die Forderungen von betec Licht AG insgesamt um mehr als 20 %, ist betec Licht AG auf Verlangen des Vertragspartners insoweit zur Rückübertragung oder Freigabe von Sicherheiten nach Wahl von betec Licht AG verpflichtet.

**12. Aufrechnungsverbot** Der Vertragspartner kann nur mit solchen Gegenforderungen aufrechnen, die von betec Licht AG nicht bestritten werden oder die rechtskräftig festgestellt worden sind.

**13. Zurückbehaltungsrecht** Ist der Vertragspartner Kaufmann, kann er ein Zurückbehaltungsrecht nur in den Fällen unbestrittener oder rechtskräftig festgestellter Ansprüche geltend machen.

**14. Rücktritt** betec Licht AG kann vom Vertrag zurücktreten, wenn der Vertragspartner falsche Angaben über seine Kreditwürdigkeit gemacht hat oder macht und sich die Angabe auf eine für die Beurteilung der Kreditwürdigkeit bedeutungsvolle Tatsache bezieht oder die Kreditwürdigkeit entfällt (Nichteinlösung fälliger Schecks und Wechsel, Antrag auf Abgabe einer eidesstattlichen Versicherung, Nichtversicherbarkeit bei der Hermes-Kreditversicherung etc.) bzw. hinsichtlich des Vermögens des Vertragspartners Antrag auf Eröffnung des Konkurs- bzw. Gesamtvollstreckungsverfahrens gestellt wird.

**15. Wirksamkeit des Vertrages**, anwendbares Recht, Erfüllungsort und Gerichtsstand Sollten einzelne Bestimmungen dieses Vertrages unwirksam sein, so wird die Wirksamkeit der übrigen Bestimmungen hiervon nicht berührt. An die Stelle der unwirksamen Bestimmung tritt diejenige gesetzliche Regelung, die dem geschäftlichen Zweck der unwirksamen Bestimmung am nächsten kommt. Anwendbar ist deutsches Recht unter Ausschluss des internationalen Kaufrechts. Erfüllungsort ist München. Ausschließlicher Gerichtsstand für alle Streitigkeiten aus diesem Vertrag gegenüber Kaufleuten oder juristischen Personen des öffentlichen Rechts ist München (bei Landgerichten: das LG München I). betec Licht AG ist zusätzlich berechtigt, am allgemeinen Gerichtsstand des Vertragspartners zu klagen.



# Impressum

Vorstandsvorsitzender: Horst Lettenmayer

Vorstand: Julia-Alina Lettenmayer

## Bankverbindungen:



Volksbank Raiffeisenbank eG  
IBAN: DE87700915000000414689  
BIC: GENODEF1DCA



Postbank München  
IBAN: DE70700100800081366800  
BIC: PBNKDEFF



Commerzbank München  
IBAN: DE28700400410669930000  
BIC: COBADEFFXXX



Sparkasse Fürstenfeldbruck  
IBAN: DE17700530700031764806  
BIC: BYLADEM1FFB

**PayPal** Empfänger: [info@betec.de](mailto:info@betec.de)

Alle von diesem Sortiment abweichenden Leuchten sind Sonderleuchten und werden mit entsprechenden Zuschlägen angeboten. Erstaufträge werden nur gegen Vorkasse ausgeführt. Technische Änderungen vorbehalten. Sämtliche Abbildungen sowie alle Texte sind Urheberrechtlich geschützt by © betec.

HRB-Nr.: HRB133087, USt-ID: DE129301236

Produktfotograf: Foto Sessner (Andreas Köhler)

Texte: Horst Lettenmayer, Layout: Julia-Alina Lettenmayer

**betec**<sup>®</sup> Licht AG  
Felix-Wankel-Str. 10  
85221 Dachau  
Deutschland

Email: [info@betec.de](mailto:info@betec.de)  
Telefon: +49(0)8131 292656  
Telefax: +49(0)8131 292651  
Web: [www.betec.de](http://www.betec.de)

Sie finden uns unter @betecLicht:

